

ТИПОВОЙ ПРОЕКТ

903-4-174.91

ЦЕНТРАЛЬНЫЙ ТЕПЛОВОЙ ПУНКТ  
ТЕПЛОВАЯ НАГРУЗКА 25 МВт  
ПЕРВИЧНЫЙ ТЕПЛОНОСИТЕЛЬ-ПАР  
СХЕМА С ВАКУУМНОЙ ДЕАЭРАЦИЕЙ  
И АККУМУЛЯЦИЕЙ ТЕПЛОТЫ

АЛЬБОМ 6

Щиты управления

Задание заводу-изготовителю.

стр. 2 ÷ 75

25399 - 06



ОПЕЧАТКА ЦЕНА  
НА МОМЕНТ РЕАЛИЗАЦИИ  
УКАЗАНА В СЧЕТ-КАКАДНОЙ

ТИПОВОЙ ПРОЕКТ  
903-4-174.91

ЦЕНТРАЛЬНЫЙ ТЕПЛОВОЙ ПУНКТ  
ТЕПЛОВАЯ НАГРУЗКА 25 МВт  
ПЕРВИЧНЫЙ ТЕПЛОНОСИТЕЛЬ-ПАР  
СХЕМА С ВАКУУМНОЙ ДЕАЭРАЦИЕЙ  
И АККУМУЛЯЦИЕЙ ТЕПЛОТЫ

АЛЬБОМ 6

Щиты управления. Задание заводу-изготовителю.

Разработан :  
Харьковским Сантехпроектом  
Главный инженер  
института  В.А. Слюсарев  
Главный инженер  
проекта  Л.И. Левонтин

Утвержден и введен  
в действие  
ГПК НИИ "СантехНИИпроект"  
Протокол от 12.12.1991 г., N 27

СОДЕРЖАНИЕ АЛЬБОМА 6

Альбом 6  
903-4-174.91

| № листов | Наименование и обозначение документов. Наименование листа.  | Стр.  |
|----------|---|-------|
|          | СОДЕРЖАНИЕ АЛЬБОМА 6  | 2     |
| 1,2      | Перечень технической документации передаваемой заводу-изготовителю щитов управления. 903-4-174.91-А.НО. |       |
| 1        | Спецификация щитов. 903-4-174.91-А.Н.СО   | 3     |
| 1,2      | Щит управления. Общий вид. 903-4-174.91-А.Н.  | 4-6   |
| 1-8      | Щит управления. Панель №1. Водоподогревательная установка. Общий вид. 903-4-174.91-А.Н1.                | 7-8   |
| 1-16     | Щит управления. Панель №1. Водоподогревательная установка. Таблица соединений. 903-4-174.91-А.Н1.1      | 9-13  |
| 1-12     | Щит управления. Панель №1. Водоподогревательная установка. Таблица подключения. 903-4-174.91-А.Н1.2     | 14-21 |
| 1-8      | Щит управления. Панель №2. Установка ГВС. Общий вид. 903-4-174.91-А.Н2.                                 | 22-27 |
| 1-16     | Щит управления. Панель №2. Установка ГВС. Таблица соединений. 903-4-174.91-А.Н2.1.                      | 28-32 |
| 1-12     | Щит управления. Панель №2. Установка ГВС. Таблица подключения. 903-4-174.91-А.Н2.2.                     | 33-40 |
|          |   | 41-46 |

| № листов | Наименование и обозначение документов. Наименование листа.   | Стр.  |
|----------|--|-------|
| 1-8      | Щит управления. Панель №3. Установка ГВС. Общий вид. 903-4-174.91-А.Н3.                                    | 47-51 |
| 1-12     | Щит управления. Панель №3. Установка ГВС. Таблица соединений. 903-4-174.91-А.Н3.1.                         | 52-57 |
| 1-8      | Щит управления. Панель №3. Установка ГВС. Таблица подключения. 903-4-174.91-А.Н3.2                         | 58-61 |
| 1-8      | Щит управления. Панель №4. Коллекторная и редуционная установка. Общий вид. 903-4-174.91-А.Н4.             | 62-66 |
| 1-10     | Щит управления. Панель №4. Коллекторная и редуционная установка. Таблица соединений. 903-4-174.91-А.Н4.1.  | 67-71 |
| 1-8      | Щит управления. Панель №4. Коллекторная и редуционная установка. Таблица подключения. 903-4-174.91-А.Н4.2. | 72-75 |
|          |  |       |
|          |  |       |
|          |  |       |
|          |  |       |

Имя, Ф.И.О. Подписи и даты составления. №2

Альбом 6

Имя, Фамилия, Инициалы, Должность, Дата, Подпись, Место

| НАИМЕНОВАНИЕ  | ОБОЗНАЧЕНИЕ                               | Кол. Лист-Тов | Кол. Экз. |
|---|---|---------------|-----------|
| Щиты управления. Задание заводу-изготовителю щитов управления.          | Альбом 6<br>903-4-174.91-А                |               | 3         |
| СХЕМА ЭЛЕКТРИЧЕСКАЯ ПРИНЦИПИАЛЬНАЯ РЕГУЛЯТОРА ТЕМПЕРАТУРЫ СЕТЕВОЙ ВОДЫ. | Альбом 3<br>903-4-174.91-А<br>лист 10     | 1             | 2         |
| СХЕМА ЭЛЕКТРИЧЕСКАЯ ПРИНЦИПИАЛЬНАЯ РЕГУЛЯТОРА РАСХОДА ПОДПИТОЧНОЙ ВОДЫ. | Альбом 3<br>903-4-174.91-А<br>лист 11     | 1             | 2         |
| СХЕМА ЭЛЕКТРИЧЕСКАЯ ПРИНЦИПИАЛЬНАЯ РЕГУЛЯТОРА ДАВЛЕНИЯ.                 | Альбом 3<br>903-4-174.91-А<br>лист 12     | 1             | 2         |
| СХЕМА ЭЛЕКТРИЧЕСКАЯ ПРИНЦИПИАЛЬНАЯ РЕГУЛЯТОРА ТЕМПЕРАТУРЫ ВОДЫ.         | Альбом 3<br>903-4-174.91-А<br>лист 13     | 1             | 2         |
| СХЕМА ЭЛЕКТРИЧЕСКАЯ ПРИНЦИПИАЛЬНАЯ РЕГУЛЯТОРА УРОВНЯ                    | Альбом 3<br>903-4-174.91-А<br>лист 14     | 1             | 2         |
| СХЕМА ЭЛЕКТРИЧЕСКАЯ ПРИНЦИПИАЛЬНАЯ ТЕХНОЛОГИЧЕСКОЙ СИГНАЛИЗАЦИИ.        | Альбом 3<br>903-4-174.91-А<br>листы 15,16 | 2             | 2         |
| СХЕМА ЭЛЕКТРИЧЕСКАЯ ПРИНЦИПИАЛЬНАЯ ПИТАНИЯ.                             | Альбом 3<br>903-4-174.91-А<br>листы 17,18 | 2             | 2         |
| СХЕМА РАЗДЕЛЕНИЯ ТОКОВОГО СИГНАЛА.                                      | Альбом 3<br>903-4-174.91-А<br>лист 19     | 1             | 2         |
| Мех. 1(2,3). НАСОС СЕТЕВОЙ. СХЕМА ЭЛЕКТРИЧЕСКАЯ ПРИНЦИПИАЛЬНАЯ.         | Альбом 3<br>903-4-174.91-ЭМ<br>лист 6     | 1             | 2         |
| Мех. 4(5). НАСОС КОНДЕНСАТНЫЙ. СХЕМА ЭЛЕКТРИЧЕСКАЯ ПРИНЦИПИАЛЬНАЯ.      | Альбом 3<br>903-4-174.91-ЭМ<br>лист 7     | 1             | 2         |

| НАИМЕНОВАНИЕ  | ОБОЗНАЧЕНИЕ                                | Кол. Лист-Тов | Кол. Экз. |
|---|--|---------------|-----------|
| Мех. 6 (7,8,9). НАСОС ГВС. СХЕМА ЭЛЕКТРИЧЕСКАЯ ПРИНЦИПИАЛЬНАЯ.  | Альбом 3<br>903-4-174.91-ЭМ<br>лист 8      | 1             | 2         |
| Мех. 10 (11). НАСОС РАБОЧЕЙ ВОДЫ. СХЕМА ЭЛЕКТРИЧЕСКАЯ ПРИНЦИПИАЛЬНАЯ.   | Альбом 3<br>903-4-174.91-ЭМ<br>лист 9      | 1             | 2         |
| Мех. 12 (13,14). НАСОС ПЕРЕКАЧИВАЮЩИЙ. СХЕМА ЭЛЕКТРИЧЕСКАЯ ПРИНЦИПИАЛЬНАЯ   | Альбом 3<br>903-4-174.91-ЭМ<br>лист 10     | 1             | 2         |
| Мех. 1 <sub>3</sub> (2 <sub>3</sub> , 3 <sub>3</sub> ). ЗАДВИЖКА НА НАПОРНОМ ТРУБОПРОВОДЕ СЕТЕВОГО НАСОСА. СХЕМА ЭЛЕКТРИЧЕСКАЯ ПРИНЦИПИАЛЬНАЯ | Альбом 3<br>903-4-174.91-ЭМ<br>лист 11     | 1             | 2         |
| Мех. 4 <sub>3</sub> . ЗАДВИЖКА НА ВОДОПРОВОДЕ. СХЕМА ЭЛЕКТРИЧЕСКАЯ ПРИНЦИПИАЛЬНАЯ.  | Альбом 3<br>903-4-174.91-ЭМ<br>лист 12     | 1             | 2         |
| Мех. 5 <sub>3</sub> . ЗАДВИЖКА НА ПАРОПРОВОДЕ. СХЕМА ЭЛЕКТРИЧЕСКАЯ ПРИНЦИПИАЛЬНАЯ.  | Альбом 3<br>903-4-174.91-ЭМ<br>лист 13     | 1             | 2         |
| АВАРИЙНАЯ СИГНАЛИЗАЦИЯ. СХЕМА ЭЛЕКТРИЧЕСКАЯ ПРИНЦИПИАЛЬНАЯ.   | Альбом 3<br>903-4-174.91-ЭМ<br>листы 15,16 | 2             | 2         |

|                   |              |                          |  |
|-------------------|--------------|--------------------------|--|
| ПРИВЯЗАН:         |              |                          |  |
| Инв. №            |              |                          |  |
| 903-4-174.91-А.НО |              |                          |  |
| Имя, Отд.         | Евтушенко    | Имя, Отд.                | С.П. ПЕТЛОВАЯ  |
| И. контр.         | Силименко    | Имя, Отд.                | ЦУП, ПЕТЛОВАЯ НАГРУЗКА 25 МВТ.   |
| Гл. спец.         | Масловерский | Имя, Отд.                | ПЕРВИЧНЫЙ ТЕМОНОСИТЕЛЬ - ПАР.  |
| Имя, гр.          | Зайроченко   | Имя, Отд.                | СХЕМА С ВАКУУМНОЙ ДЕАЭРАЦИЕЙ И АККУМУЛЯЦИЕЙ ТЕПЛОТЫ                                  |
| Имя, гр.          | Логина       | Имя, Отд.                | ПЕРЕЧЕНЬ ТЕХНИЧЕСКОЙ ДОКУМЕНТАЦИИ, ПЕРЕДАВАЕМОЙ ЗАВОДУ-ИЗГОТОВИТЕЛЮ ЩИТОВ УПРАВЛЕНИЯ |
|                   |              | Страниц                  | Лист   |
|                   |              | Р                        | 1  |
|                   |              | Листов                   | 1  |
|                   |              | ХАРЬКОВСКИЙ САНТЕХПРОЕКТ |  |

Альбом 6

| Позиция   | Наименование и техническая характеристика оборудования и материалов<br>Завод-изготовитель (для импортного оборудования-страна, фирма) | Тип, марка оборудования.<br>Обозначение документа и номер опросного листа | Единица измерения |     | Код завода-изготовителя | Код оборудования, материала | Цена единицы оборудования, тыс. руб. | Количество | Масса единицы оборудования, кг |
|---|---|---|-------------------|-----|-------------------------|-----------------------------|--------------------------------------|------------|--------------------------------|
|   |   |   | Наименование      | Код |                         |                             |                                      |            |                                |
| 1   | 2   | 3   | 4                 | 5   | 6                       | 7                           | 8                                    | 9          | 10                             |
| I. Щиты<br>(Монтаж электрический)                   |   |   |                   |     |                         |                             |                                      |            |                                |
| Щит управления, состоящий из щитов по ОСТ 36.13-90: |   |   |                   |     |                         |                             |                                      |            |                                |
| 1   | Панель №1 (Водоподогревательная установка) - Щит панельный с каркасом закрытый с левой стороны - ЩПК-3Л-Г-800 УХЛ 3.1 ГРОО            | Альбом 6<br>903-4-174.91-А.Н1   | шт.               | 796 |                         |                             |                                      | 1/1        |                                |
| 2   | Панель №2 (Установка ГВС) - Щит панельный с каркасом ЩПК-Г-800 УХЛ 3.1 ГРОО   | Альбом 6<br>903-4-174.91-А.Н2   | шт.               | 796 |                         |                             |                                      | 1/1        |                                |
| 3   | Панель №3 (Установка ГВС) - Щит панельный с каркасом - ЩПК-Г-800 УХЛ 3.1 ГРОО   | Альбом 6<br>903-4-174.91-А.Н3   | шт.               | 796 |                         |                             |                                      | 1/1        |                                |
| 4   | Панель №4 (Компекторная и редукционная установка) - Щит панельный с каркасом закрытый с правой стороны - ЩПК-3Л-Г-600 УХЛ 3.1 ГРОО    | Альбом 6<br>903-4-174.91-А.Н4   | шт.               | 796 |                         |                             |                                      | 1/1        |                                |
| 5   | Панель вспомогательная с дверью ПНВ-Д УХЛ 3.1 ОСТ 36.13-90  | —   | шт.               | 796 |                         |                             |                                      | 1          |                                |

Имя, Фамилия, Подпись и Дата

ПРИВЯЗАН:

Имя №  
Имя Отд. ЕВТУШЕНКО  
Имя Контр. КОЛЫМЕНКО  
Имя Спец. КРАСОВЕРСКИЙ  
Имя Гр. ЗАПОРОЖЕНКО

903-4-174.91-А.НСО

ЦТП. ТЕПЛОВАЯ НАГРУЗКА 25 МВт  
ПЕРВИЧНЫЙ ТЕПЛОНОСИТЕЛЬ - ПАР  
СХЕМА С ВАКУУМНОЙ ДЕГРАДАЦИЕЙ  
И АККУМУЛЯЦИЕЙ ТЕПЛОТЫ.  
СПЕЦИФИКАЦИЯ ЩИТОВ.

СТАДИЯ Лист Листов  
2 1 3

ХАРЬКОВСКИЙ  
САНТЕХПРОЕКТ

Ральбом 6

| Позиция | Наименование и техническая характеристика оборудования и материалов<br>Завод-изготовитель (для импортного оборудования- страна, фирма) | Тип, марка оборудования.<br>Обозначение документа и номер опросного листа | Единица измерения |     | Код завода-изготовителя | Код оборудования, материала | Цена единицы оборудования, тыс. руб. | Количество | Масса единицы оборудования, кг |
|---------|--|---|-------------------|-----|-------------------------|-----------------------------|--------------------------------------|------------|--------------------------------|
|         |  |   | Наименование      | Код |                         |                             |                                      |            |                                |
| 1       | 2  | 3   | 4                 | 5   | 6                       | 7                           | 8                                    | 9          | 10                             |
|         | <u>II. ЭЛЕКТРОАППАРАТУРА</u>   |   |                   |     |                         |                             |                                      |            |                                |
|         | 1. ПЕРЕКЛЮЧАТЕЛЬ ВЫБОРА ТОЧЕК ИЗМЕРЕНИЯ  | ПТИ-МЧЗ   | шт.               | 796 |                         |                             |                                      | 2          |                                |
|         | ПЕРЕКЛЮЧАТЕЛЬ МАЛОГАБАРИТНЫЙ ШЕСТИПАКЕТНЫЙ:  |   |                   |     |                         |                             |                                      |            |                                |
|         | 2.   | ПМОФ 45-<br>222222/II-Д9  | шт.               | 796 |                         |                             |                                      | 7          |                                |
|         | 3.   | ПМОФ 45-<br>224466/II-Д13   | шт.               | 796 |                         |                             |                                      | 4          |                                |
|         | 4.   | ПМОФ 45-<br>334466/II-Д26   | шт.               | 796 |                         |                             |                                      | 8          |                                |
|         | 5.   | ПМОФ 90-<br>111111/II-Д42   | шт.               | 796 |                         |                             |                                      | 2          |                                |
|         | 6.   | ПМОВ-222222/II-Д61  | шт.               | 796 |                         |                             |                                      | 3          |                                |
|         | 7.   | ПМОВ-33669,10-<br>2-25  | шт.               | 796 |                         |                             |                                      | 12         |                                |
|         | 8. ВЫКЛЮЧАТЕЛЬ ПАКЕТНЫЙ ИСП. 3   | ПВ1-16  | шт.               | 796 |                         |                             |                                      | 45         |                                |

ПРИМЕЧАНИЕ:

|        |  |  |  |
|--------|--|--|--|
|        |  |  |  |
|        |  |  |  |
|        |  |  |  |
| Инд. № |  |  |  |

903-4-174.91-Р.НСО

Лист

2

25399-06 6

ФОРМАТ А3

Инд. № оборудования, год выпуска и дата ввода в эксплуатацию

Рольюм 6

| Позиция | Наименование и техническая характеристика оборудования и материалов<br>Завод-изготовитель (для импортного оборудования-страна, фирма) | Тип, марка оборудования.<br>Обозначение документа и номер опросного листа | Единица измерения |     | Код завода-изготовителя | Код оборудования, материала | Цена единицы оборудования, тыс. руб. | Количество | Масса единицы оборудования, кг |
|---------|---|---|-------------------|-----|-------------------------|-----------------------------|--------------------------------------|------------|--------------------------------|
|         |   |   | Наименование      | Код |                         |                             |                                      |            |                                |
| 1       | 2   | 3   | 4                 | 5   | 6                       | 7                           | 8                                    | 9          | 10                             |
|         | 9. Табло световое двухламповое ~220В  | ТСБ УЗ  | шт.               | 796 |                         |                             |                                      | 13         |                                |
|         | 10. Арматура сигнальная с белой линзой ~220В  | АС-220  | шт.               | 796 |                         |                             |                                      | 1          |                                |
|         | 11. Лампа накаливания ~ 220В; 10Вт  | Ц-220-10  | шт.               | 796 |                         |                             |                                      | 27         |                                |
|         | 12. Лампа коммутаторная 24В; 90 мА  | КМ 24-90  | шт.               | 796 |                         |                             |                                      | 29         |                                |
|         | 13. Арматура сигнальная с красной линзой 24В  | АМЕ 321221У2  | шт.               | 796 |                         |                             |                                      | 19         |                                |
|         | 14. Арматура сигнальная с зеленой линзой 24В  | АМЕ 323221У2  | шт.               | 796 |                         |                             |                                      | 5          |                                |
|         | 15. Арматура сигнальная с желтой линзой 24В   | АМЕ 325221У2  | шт.               | 796 |                         |                             |                                      | 5          |                                |
|         | 16. Реле промежуточное ~ 220В; 4 <sub>3</sub> +4 <sub>р</sub> контакта  | ПЗ 37-44УЗ  | шт.               | 796 |                         |                             |                                      | 11         |                                |
|         | 17. Реле тока двустабильное ~ 220В  | РТД-12-01-34  | шт.               | 796 |                         |                             |                                      | 1          |                                |
|         | 18. Держатель вставки плавкой с вставкой плавкой ВП2Б-1на 025А  | ДВПЧ-2В   | шт.               | 796 |                         |                             |                                      | 38         |                                |
|         | 19. Держатель вставки плавкой с вставкой плавкой ВП3Б-1на 2А  | ДВПЧ-3В   | шт.               | 796 |                         |                             |                                      | 2          |                                |
|         | 20. Резистор проволочный эмалированный 25Вт; 2400 Ом  | ПЭВ-25  | шт.               | 796 |                         |                             |                                      | 30         |                                |

Инв. № подл. Склад № и дата вв. в экз. инв. №

Привязка:

|        |  |  |  |
|--------|--|--|--|
|        |  |  |  |
|        |  |  |  |
|        |  |  |  |
|        |  |  |  |
| Инв. № |  |  |  |

903-4-174.91-А.НСО

Лист

3

25399-06 7

ФОРМАТ А3





РАЗБОМ 6

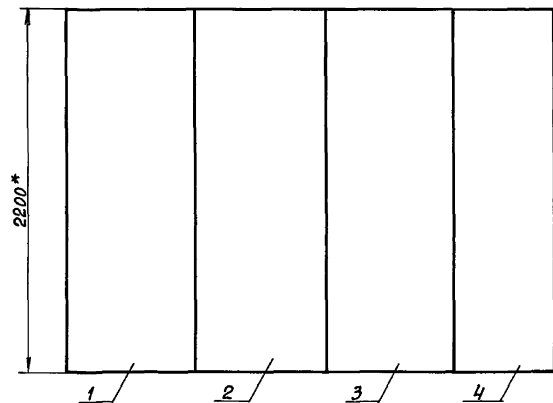

\* РАЗМЕРЫ ДЛЯ СПРАВОК

СХЕМА СОЧЕТАНИЯ

ИДЕНТИФИКАЦИОННЫЙ КОД ДОКУМЕНТА

903-4-174.91-Р.Н

ИДЕНТ  
3

25799-06 9 ФОРМАТ А3

Листов 6

ПРОДОЛЖЕНИЕ ТАБЛИЦЫ №1

| Позиция               | ОБОЗНАЧЕНИЕ             | НАИМЕНОВАНИЕ  | КОЛ. | ПРИМЕЧ. |
|-----------------------|-------------------------|---|------|---------|
| <u>ПРОЧИЕ ИЗДЕЛИЯ</u> |                         |   |      |         |
| 8                     | B210                    | ПРИБОР РЕГИСТРИРУЮЩИЙ<br>РР160-08                                   | 1    |         |
| 9                     | B56                     | ПРИБОР ИЗМЕРИТЕЛЬНЫЙ<br>ЭР 9000                                     | 1    |         |
| 10                    | B135; B146              | ПРИБОР РЕГУЛИРУЮЩИЙ<br>РС 29.1.12                                   | 2    |         |
| 11                    | B76                     | ПРИБОР РЕГУЛИРУЮЩИЙ<br>РС 29.2.32                                   | 1    |         |
| 12                    | B7Г; B138; B146         | УСИЛИТЕЛЬ ТРЕХЛОЦИОННЫЙ<br>У29.2                                    | 3    |         |
| 13                    | 15П                     | БЛОК ПИТАНИЯ<br>ГСП-22БП36.Г-УХЛ4.1-1                               | 1    |         |
| 14                    | B5Г                     | ПЕРЕКЛЮЧАТЕЛЬ ТОЧЕК<br>ИЗМЕРЕНИЯ ПТИ-М                              | 1    |         |
| 15                    | SAC                     | ПЕРЕКЛЮЧАТЕЛЬ<br>ПМОФ45-334466/II-D26                               | 1    |         |
| 16                    | ISA2; 2SA2; 3SA2        | ПЕРЕКЛЮЧАТЕЛЬ<br>ПМОВФ-1366 <sub>3</sub> 9,10 <sub>2</sub> /II-D126 | 3    |         |
| 17                    | SA5                     | ПЕРЕКЛЮЧАТЕЛЬ<br>ПМОФ90-1111/II-D42                                 | 1    |         |
| 18                    | 1/2-SAC; 2/3-SAC; 3-SAC | ПЕРЕКЛЮЧАТЕЛЬ<br>ПМОФ45-22222/II-D9                                 | 3    |         |

903-4-174.91-А.Н.1

ЛИСТ  
2

Имя, фамилия, должность и дата выдачи

ТАБЛИЦА №1

| Позиция                    | ОБОЗНАЧЕНИЕ          | НАИМЕНОВАНИЕ   | КОЛ. | ПРИМЕЧ. |
|----------------------------|----------------------|--|------|---------|
| <u>ДОКУМЕНТАЦИЯ</u>        |                      |  |      |         |
|                            | 903-4-174.91-А.Н.1   | ТАБЛИЦА СОЕДИНЕНИЙ   |      |         |
|                            | 903-4-174.91-А.Н.1.2 | ТАБЛИЦА ПОДКЛЮЧЕНИЯ  |      |         |
| <u>СТАНДАРТНЫЕ ИЗДЕЛИЯ</u> |                      |  |      |         |
| 1                          |                      | ЩИТ ПАНЕЛЬНЫЙ С КАРКАСОМ<br>ЩПК-3Л-Г-2200x800<br>УХЛ3.1 ОСТ 36.13-90 | 1    |         |
| 2                          |                      | УГОЛЬНИК У 800 ТКЗ-286-90  | 2    |         |
| 3                          |                      | СКОБА С 600 ТКЗ-285-90   | 16   |         |
| 4                          |                      | ОПОРА ОК 800 ТКЗ-240-83  | 1    |         |
| 5                          |                      | ШВЕДЛЕР ШБ600 ТКЗ-241-83<br>Уголок 42x25 ТК4-2222-74                 | 2    |         |
| 6                          |                      | ε=630  | 1    |         |
| 7                          |                      | ε=430  | 2    |         |

ПРИБЫВАН:

Имя, №

903-4-174.91-А.Н.1

Имя, Отд. Выходенко  
И. КОНТР. Клименко  
И. СПЕЦ. Восточенко  
Имя, Гр. Загородченко  
Имя, Логина

Имя, Типовая нагрузка 25мвт  
Имя, Первая температурная группа  
Имя, с вакуумной деаэрацией  
Имя, и аккумуляцией теплоты

Имя, Лист Листов  
Р 1 8

Имя, Щит управления  
Имя, панель №1

Имя, Харьковский  
Имя, Сантехпроект

Имя, №, должность и дата выдачи

## ПРОДОЛЖЕНИЕ ТАБЛИЦЫ №1

Рольбом 6

| ПОЗИЦИЯ                 | ОБОЗНАЧЕНИЕ | НАИМЕНОВАНИЕ   | КОЛ. | ПРИМЕЧ.    |
|-------------------------|-------------|--|------|------------|
| 30                      | KL1, KL2    | РЕЛЕ ПРОМЕЖУТОЧНОЕ<br>ПЭ37-62 УЗ 6 <sub>2</sub> , 2р ~220В | 2    | ТМЗ-13-83  |
| 31                      | ХТ1...ХТ21  | БЛОКИ ВЯЖИМОВ<br>БЗ24-4П16-В/ВУЗ-10                        | 21   | ТМЗ-165-90 |
| 32                      | —           | РАМКА РПМ 66×26  | 16   |            |
| 33                      | —           | РАМКА РПМ 30×15  | 13   | ТМЗ-145-90 |
| <u>МАТЕРИАЛ</u>         |             |  |      |            |
| Провод 380 ГОСТ 6323-79 |             |  |      |            |
| 34                      |             | ПВ1 1×1  | 200  |            |
| 35                      |             | ПВ1 1×1,5  | 20   |            |
| 903-4-174.91-А.Н.1      |             |  |      | Лист<br>4  |

ИЗВ. МЕТОДОМ ПОДПИСЬ И ДАТА ВСТАВКИ ИЛИ ЖЕ

## ПРОДОЛЖЕНИЕ ТАБЛИЦЫ №1

Рольбом 6

| ПОЗИЦИЯ            | ОБОЗНАЧЕНИЕ   | НАИМЕНОВАНИЕ   | КОЛ. | ПРИМЕЧ.    |
|--------------------|---|--|------|------------|
|                    |   | АРМАТУРА СИГНАЛЬНАЯ  |      |            |
| 19                 | 1HLR; 2HLR; 3HLR;<br>1/2-HLR; 2/2-HLR; 3/2-HLR                                | АМЕ 321221 У2 ~220В<br>С ЛИНЗОЙ КРАСНОГО ЦВЕТА                             | 6    |            |
| 20                 | 1/2-HLG; 2/2-HLG; 3/2-HLG   | АМЕ 323221 У2 ~220В<br>С ЛИНЗОЙ ЗЕЛЕНОГО ЦВЕТА                             | 3    |            |
| 21                 | 1/2-HLW; 2/2-HLW; 3/2-HLW   | АМЕ 325221 У2 ~220В<br>С ЛИНЗОЙ МОЛОЧНОГО ЦВЕТА                            | 3    |            |
| 22                 | HL  | АС-220 ~220В<br>С ЛИНЗОЙ МОЛОЧНОГО ЦВЕТА                                   | 1    |            |
| 23                 | —   | ЛАМПА КОМУТАТОРНАЯ<br>КМ-24-90   | 12   |            |
| 24                 | HLA1; HLA2; HLA3  | ТАБЛО СВЕТОВОЕ ДВУХЛАМПО-<br>ВОЕ ТСБ ~220В                                 | 3    |            |
| 25                 | —   | ЛАМПА РИЦ-220 ~220В  | 7    |            |
| 26                 | Б1, Б2, SA1...SA11  | ВЫКЛЮЧАТЕЛЬ ПАКЕТНЫЙ<br>ОДНОПОЛЮСНЫЙ ПВ1-16 УХЛЗ<br>~220В; 1.6А; ИСП.3     | 13   | ТМЗ-13-90  |
| 27                 | FU1...FU11  | ДЕРЖАТЕЛЬ ВСТАВКИ ПЛАВКОЙ<br>ДВП4-2В с ПЛАВКОЙ ВСТАВКОЙ<br>ВП25-1 НА 0,25А | 11   | ТМЗ-151-90 |
| 28                 | R; 1R; 2R; 3R; 1/3-R1...<br>1/3-R3; 2/3-R1...2/3-R3<br>3/3-R1; 3/3-R2; 3/3-R3 | РЕЗИСТОР ПЭВ-25<br>2400 Ом   | 13   | ТМЗ-19-90  |
| 903-4-174.91-А.Н.1 |   |  |      | Лист<br>3  |

ИЗВ. МЕТОДОМ ПОДПИСЬ И ДАТА ВСТАВКИ ИЛИ ЖЕ

Р0650М 6

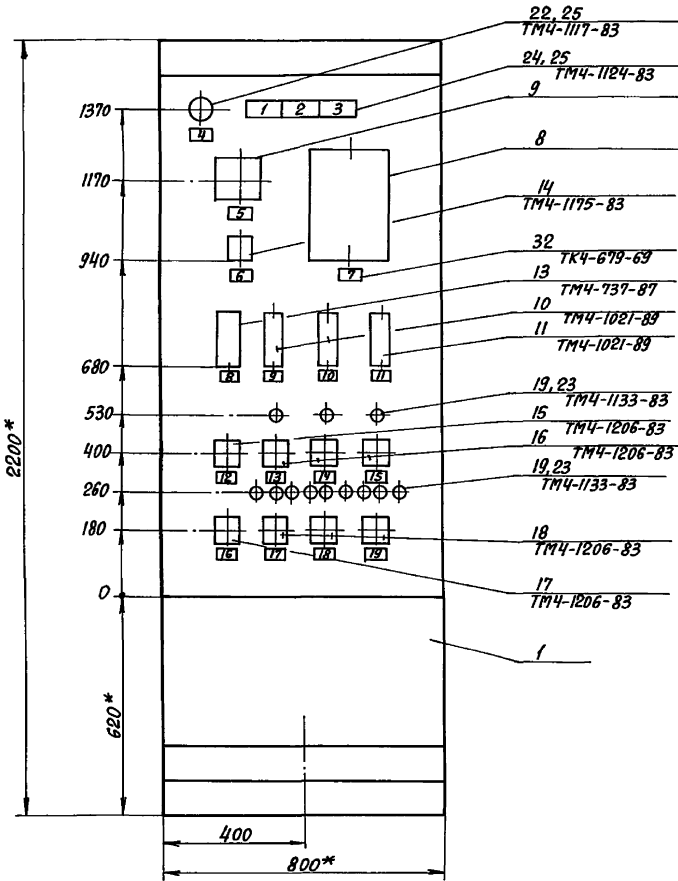

1. \* РАЗМЕРЫ ДЛЯ СПРАВКИ.  
 2. ПОКРЫТИЕ - ВАРИАНТ 2 ОСТ 36.13-90.

Лист № 000001. Изготовитель: И. ДИТЕЛ. ВАРШАВА. № 000001

903-4-174.91-Р.Н.1

|      |
|------|
| Лист |
| 5    |

ВИД НА ВНУТРЕННИЕ ПЛОСКОСТИ (РАЗВЕРНУТО)

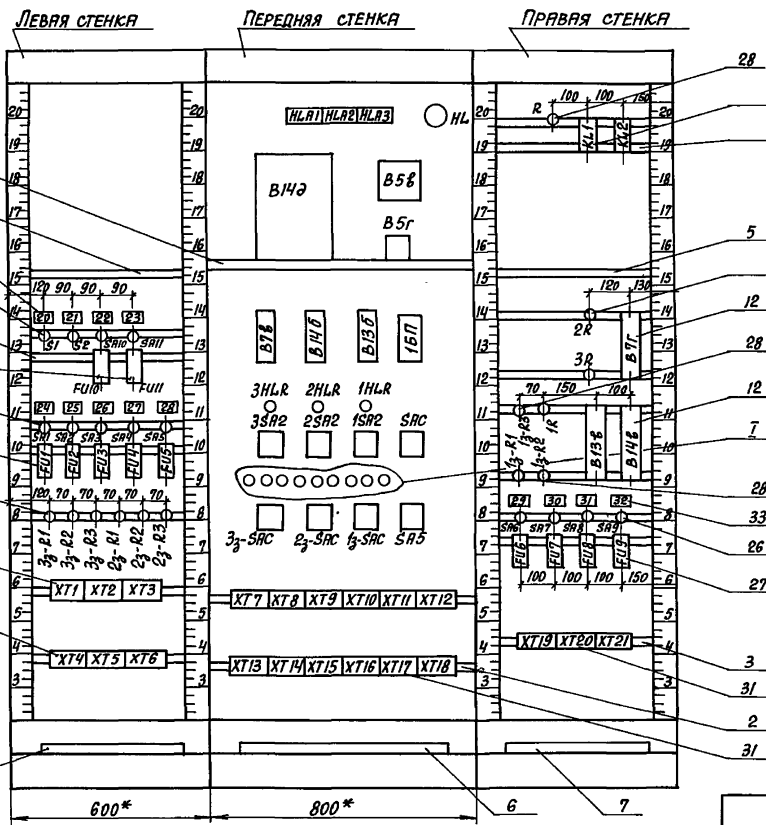

I

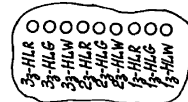

РАЗМЕТКА ЩИТА ПОД КРЕПЛЕНИЕ РП160

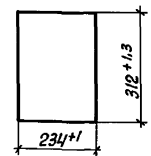

ГСП 22.6П 36.1 УХЛЧ.1-1

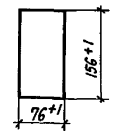

ЭР 9000

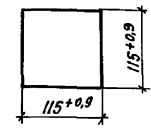

904-4-174.91-А.Н.1

Лист 6

РАЙСОН 6

УНВ. К. ГОЛОД. ПОДПИСЬ И ПЕЧАТЪ ВЪЗМ. АИВ. № 2



Альбом 3

ПРОДОЛЖЕНИЕ ТАБЛИЦЫ №3

| Проводник | Откуда идет | Куда поступает | ДАННЫЕ ПРОВОДА | ПРИМЕЧАНИЕ |
|-----------|-------------|----------------|----------------|------------|
| N         | B212-X23:15 | B58-X:53       |                |            |
|           |             | B76:2          |                |            |
|           |             | B148:2         |                |            |
|           |             | B135:2         |                |            |
|           |             | 1БП:4          |                |            |
|           |             | 3HLR:2         |                |            |
|           |             | 2HLR:2         |                |            |
|           |             | 1HLR:2         |                |            |
|           |             | 3- HLW:2       |                |            |
|           |             | 2- HLW:2       |                |            |
|           |             | 1- HLW:2       |                |            |
|           |             | SA5:3          | > ПВ1          |            |
|           |             | SA5:7          | 1x1            |            |
|           |             | SA5:11         |                |            |
|           |             | SA5:15         |                |            |
|           |             | SA5:19         |                |            |
|           |             | XT18:2         |                |            |
|           |             | XT18:7         |                |            |
|           |             | XT18:8         |                | h          |
|           |             | KL1:B          |                |            |
|           |             | KL2:B          |                |            |
|           |             | B7r:4          |                |            |
|           |             | B138:4         |                |            |
|           |             | B146:4         |                |            |
|           |             | XT20:1         |                |            |
|           |             | XT20:9         |                |            |

903-4-174.91-А.Н.1.1

Лист 2

ФОРМАТ А4

ТАБЛИЦА №3

| Проводник  | Откуда идет | Куда поступает | ДАННЫЕ ПРОВОДА | ПРИМЕЧАНИЕ |
|--|-------------|----------------|----------------|------------|
| ТЕХНИЧЕСКИЕ ТРЕБОВАНИЯ   |             |                |                |            |
| ТАБЛИЦА СОЕДИНЕНИЙ ВЫПОЛНЕНА НА ОСНОВАНИИ СХЕМ<br>903-4-174.91-А, ЛИСТЫ 10,11,12,7,9,16 И<br>903-4-174.91-ЭМ, ЛИСТЫ 6,11 АЛЬБОМА №3 ТИПОВОГО<br>ПРОЕКТА 903-4-174.91 |             |                |                |            |
| N  | XT1:4       | XT1:8          |                |            |
|  |             | XT1:9          |                | п          |
|  |             | XT1:10         |                | п          |
|  |             | XT2:8          |                |            |
|  |             | XT2:9          | ПВ1 1x1        | п          |
|  |             | XT2:10         |                | п          |
|  |             | XT3:1          |                |            |
|  |             | HL:1           |                |            |
|  |             | B212-X23:15    | ПВ3 1x0,75     |            |

ПРИВЯЗАН:

903-4-174.91-А.Н.1.1

ИВ. №

ИВЧ. ОТД. ЕВТУШЕНКО  
И. КОНТР. КЛИМЕНКО  
И. С. СЕДЦ. КРАТКОВЕВСКАЯ  
ИВЧ. ГР. ЗАПОРОЖЕНКО  
ИИМЕ. ЛОГИНОВА

ЦЕНТ. ТЕПЛОВАЯ НАГРЕВКА 25 МВТ  
ТЕПЛОВАЯ НАГРЕВКА 25 МВТ  
СХЕМА С ВАКУУМНОЙ РЕГУЛЯЦИЕЙ  
И АККУМУЛЯЦИЕЙ ТЕПЛОТЫ

СТАДИЯ ЛИСТ ЛИСТОВ

P 1 16

ЦЕНТ. УПРАВЛЕНИЯ  
ПАНЕЛЬ №1  
ВОДОПОДАГРОВАТЕЛЬНАЯ УСТАНОВКА  
ТАБЛИЦА СОЕДИНЕНИЙ

ХАРЬКОВСКИЙ  
САНТЕХПРОЕКТ

25399-06 15

ФОРМАТ А4

ИВЧ. НЕ ПОДПИСАНЫ И ДАТА ВВЕДЕНИЯ

ИВЧ. НЕ ПОДПИСАНЫ И ДАТА ВВЕДЕНИЯ

## ПРОДОЛЖЕНИЕ ТАБЛИЦЫ №3

Листом 6

| Проводник | Откуда идет | Куда поступает             | ДАННЫЕ ПРОВОДА | ПРИМЕЧАНИЕ |
|-----------|-------------|----------------------------|----------------|------------|
| 301       | ХТЗ:3       | КЛ1:33<br>КЛ2:33           |                |            |
| 303       | ХТЗ:4       | КЛ1:А                      |                |            |
| 305       | КЛ1:34      | НЛЯ1:2<br>НЛЯ1:3           |                | р          |
| 307       | ХТЗ:5       | НЛЯ1:1<br>НЛЯ2:1<br>НЛЯ3:1 |                |            |
| 309       | ХТЗ:6       | НЛЯ1:4<br>НЛЯ2:4<br>НЛЯ3:4 | ПВ1<br>К1      |            |
| 311       | ХТЗ:7       | КЛ2:А                      |                |            |
| 313       | КЛ2:34      | НЛЯ2:2<br>НЛЯ2:3           |                |            |
| 315       | ХТЗ:10      | НЛЯ3:2<br>НЛЯ3:3           |                |            |

903-4-174.91-Р.Н.1.1

Лист  
4

## ПРОДОЛЖЕНИЕ ТАБЛИЦЫ №3

Листом 6

| Проводник | Откуда идет | Куда поступает          | ДАННЫЕ ПРОВОДА | ПРИМЕЧАНИЕ |
|-----------|-------------|-------------------------|----------------|------------|
| А1        | ХТ1:2       | З1:С1<br>З2:С1<br>ХТ1:6 |                |            |
| В6-А1     | ХТ2:2       | FU7:2                   | ПВ1<br>К1      |            |
| В15-А1    | ХТ2:3       | FU8:2                   |                |            |
| В16-А1    | ХТ2:4       | FU9:2                   |                |            |

903-4-174.91-Р.Н.1.1

Лист  
3



## ПРОДОЛЖЕНИЕ ТАБЛИЦЫ №3

| Проводник | Откуда идет | Куда поступает | ДАННЫЕ<br>ПРОВОДА | ПРИМЕ-<br>ЧАНИЕ |
|-----------|-------------|----------------|-------------------|-----------------|
| 813       | FU4:2       | 217-ХЭ3:1А     | ПВ3 1х0,75        |                 |
| 815       | SA5:Л1      | FU5:1          | ПВ1 1х1           |                 |
| 817       | FU5:2       | B58-Х:Б2       | ПВ3 1х0,75        |                 |
| 819       | SA6:Л1      | FU6:1          |                   |                 |
| 821       | FU6:2       | 16П:2          |                   |                 |
| 823       | SA7:Л1      | FU7:1          |                   |                 |
| 824       | SA8:Л1      | FU8:1          |                   |                 |
| 825       | SA9:Л1      | FU9:1          | ПВ1               |                 |
| 827       | SA10:Л1     | FU10:1         | 1х1               |                 |
| 826       | FU10:2      | ХТ20:3         |                   |                 |
| 828       | FU11:2      | ХТ20:4         |                   |                 |
| 829       | SA11:Л1     | FU11:1         |                   |                 |
| 41        | B58-ХТ:А1   | B5Г:А21        | ПВ3               |                 |
| 42        | B58-ХТ:А3   | B5Г:В21        | 1х0,75            |                 |
| B5-1      | ХТ7:2       | B5Г:А1         |                   |                 |
| B5-2      | ХТ7:3       | B5Г:В1         | ПВ1               |                 |
| B5-3      | ХТ7:4       | B5Г:А2         | 1х1               |                 |
| B5-4      | ХТ7:5       | B5Г:В2         |                   |                 |

903-4-174.91-Р.Н.1.1

Лист

6

## ПРОДОЛЖЕНИЕ ТАБЛИЦЫ №3

| Проводник | Откуда идет | Куда поступает | ДАННЫЕ<br>ПРОВОДА | ПРИМЕ-<br>ЧАНИЕ |
|-----------|-------------|----------------|-------------------|-----------------|
| 801       | ХТ3:2       | 81:Л1          |                   |                 |
|           |             | 82:Л1          |                   |                 |
|           |             | SA1:С1         |                   |                 |
|           |             | SA2:С1         |                   |                 |
|           |             | SA3:С1         |                   |                 |
|           |             | SA4:С1         |                   |                 |
|           |             | SA5:С1         |                   |                 |
|           |             | SA10:С1        |                   |                 |
|           |             | SA11:С1        |                   |                 |
|           |             | SA6:С1         |                   |                 |
|           |             | SA7:С1         | ПВ1               |                 |
|           |             | SA8:С1         | 1х1               |                 |
|           |             | SA9:С1         |                   |                 |
|           |             | Р:1            |                   |                 |
| 803       | Р:2         | HL:2           |                   |                 |
| 805       | SA1:Л1      | FU1:1          |                   |                 |
| 807       | SA2:Л1      | FU2:1          |                   |                 |
| 809       | SA3:Л1      | FU3:1          |                   |                 |
| 811       | SA4:Л1      | FU4:1          |                   |                 |

903-4-174.91-Р.Н.1.1

Лист

5



## ПРОДОЛЖЕНИЕ ТАБЛИЦЫ №3

РАЙОН № 6

| Проводник | Откуда идет | Куда поступает  | ДАННЫЕ ПРОВОДА | ПРИМЕЧАНИЕ |
|-----------|-------------|---|----------------|------------|
| В14-Р1    | ФУ3:2       | В14Б:1<br>В14Б:2<br>ХТ14:2  |                |            |
| В14-1     | 1БП:16      | ХТ10:2  |                |            |
| В14-2     | 1БП:22      | ХТ10:3  |                |            |
| В14-3     | ХТ14:4      | В14Б:10   |                |            |
| В14-4     | В1:2        | ХТ10:5<br>ХТ10:6<br>В2:1  |                |            |
| В14-5     | В1:1        | ХТ10:4<br>В14Б:4<br>В14Б:8<br>В14Б:12<br>В14Б:18<br>В14Б:20<br>В14Б:22<br>В14Б:24 | > ПВ1<br>1х1   |            |
| В14-6     | В2:2        | ХТ10:7<br>В14Б:6  |                |            |
| В14-7     | ХТ14:5      | В14Б:7  |                |            |
| В14-8     | ХТ14:3      | В14Б:8  |                |            |
| В14-9     | ХТ14:6      | В14Б:9  |                |            |

903-4-174,91-Р.Н.1.1

Лист  
10

## ПРОДОЛЖЕНИЕ ТАБЛИЦЫ №3

РАЙОН № 6

| Проводник | Откуда идет | Куда поступает  | ДАННЫЕ ПРОВОДА | ПРИМЕЧАНИЕ |
|-----------|-------------|---|----------------|------------|
| В13-Р1    | ФУ2:2       | В13Б:1<br>В13Б:2<br>ХТ15:2  |                |            |
| В13-1     | 1БП:8       | ХТ9:5   |                |            |
| В13-2     | 1БП:14      | ХТ9:6   |                |            |
| В13-5     | ХТ9:7       | В13Б:4<br>В13Б:8<br>В13Б:12<br>В13Б:18<br>В13Б:20<br>В13Б:22<br>В13Б:24 |                | ПВ1<br>1х1 |
| В13-6     | ХТ9:8       | В13Б:6  |                |            |
| В13-7     | ХТ15:3      | В13Б:7  |                |            |
| В13-8     | ХТ15:4      | В13Б:8  |                |            |
| В13-9     | ХТ15:5      | В13Б:9  |                |            |
| В13-10    | ХТ15:6      | В13Б:10   |                |            |
| В13-11    | В13Б:5      | В13Б:11   |                |            |
| В13-21    | ХТ9:9       | В13Б:21   |                |            |
| В13-23    | ХТ9:10      | В13Б:23   |                |            |
| В13-25    | ХТ10:1      | В13Б:25   |                |            |
| В13-71    | ХТ15:7      | В13Б:7  |                |            |
| В13-91    | ХТ15:8      | В13Б:9  |                |            |

903-4-174,91-Р.Н.1.1

Лист  
9



Ральбом 6

ПРОДОЛЖЕНИЕ ТАБЛИЦЫ №3

| ПРОВОДНИК | ОТКУДА ИДЕТ | КУДА ПОСТУПАЕТ | ДАННЫЕ ПРОВОДА | ПРИМЕЧАНИЕ |
|-----------|-------------|----------------|----------------|------------|
| 13-5      | ХТ4:2       | 13-Р1:1        |                |            |
| 13-7      | 13-Р1:2     | 13-НLR:1       |                |            |
| 13-4      | SA5:1       | 13-НLR:2       |                |            |
|           |             | 13-НL6:2       |                |            |
| 13-13     | ХТ4:3       | 13-SAC:2       |                |            |
| 13-15     | ХТ4:4       | 13-SAC:4       |                |            |
|           |             | 13-SAC:3       |                |            |
| 13-17     | ХТ4:5       | 13-SAC:1       |                |            |
| 13-21     | ХТ4:6       | 13-SAC:6       |                |            |
| 13-23     | ХТ4:7       | 13-SAC:8       | ПВ1            |            |
|           |             | 13-SAC:7       | 1x1            |            |
| 13-25     | ХТ4:8       | 13-SAC:3       |                |            |
| 13-27     | ХТ4:9       | 13-R2:1        |                |            |
| 13-29     | 13-R2:2     | 13-НL6:1       |                |            |
| 13-31     | ХТ4:10      | 13-R3:1        |                |            |
| 13-33     | 13-R3:2     | 13-НLW:1       |                |            |
| 23-5      | ХТ5:2       | 23-Р1:1        |                |            |
| 23-4      | SA5:5       | 23-НLR:2       |                |            |
|           |             | 23-НL6:2       |                |            |
| 23-7      | 23-Р1:2     | 23-НLR:1       |                |            |

903-4-174.91-Р.Н.1.1

Лист 14

ФОРМАТ А4

Имя, фамилия, должность и дата выдачи альбом

Ральбом 6

ПРОДОЛЖЕНИЕ ТАБЛИЦЫ №3

| ПРОВОДНИК | ОТКУДА ИДЕТ | КУДА ПОСТУПАЕТ | ДАННЫЕ ПРОВОДА | ПРИМЕЧАНИЕ |
|-----------|-------------|----------------|----------------|------------|
| 3-3       | ХТ17:2      | 3SA2:5         |                |            |
|           |             | SAC:5          |                |            |
| 3-7       | ХТ17:3      | 3SA2:6         |                |            |
|           |             | 3SA2:17        |                |            |
| 3-9       | ХТ17:4      | 3SA2:20        |                |            |
| 3-11      | SAC:8       | 33-SAC:9       |                |            |
| 3-13      | ХТ17:5      | 33-SAC:11      |                |            |
| 3-705     | ХТ17:6      | 3SAC:3         |                |            |
| 3-707     | ХТ17:7      | 3SAC:11        |                |            |
| 3-709     | ХТ17:8      | 3SAC:9         | ПВ1            |            |
|           |             | 3SAC:13        | 1x1            |            |
| 3-711     | ХТ17:9      | 3R:1           |                |            |
| 3-713     | 3R:2        | 3HLR:1         |                |            |
| 3-715     | ХТ17:10     | 3SA2:16        |                |            |
| 701       | ХТ3:8       | 1SA2:10        |                |            |
|           |             | 2SA2:10        |                |            |
|           |             | 3SA2:10        |                |            |
| 703       | ХТ3:9       | 1SA2:1         |                |            |
|           |             | 2SA2:1         |                |            |
|           |             | 3SA2:1         |                |            |
| 731       | ХТ20:6      | ХТ20:7         |                |            |

903-4-174.91-Р.Н.1.1

Лист 13

ФОРМАТ А4

Имя, фамилия, должность и дата выдачи альбом

25399-06 24 ФОРМАТ А4



| Продолжение таблицы N4 |           |       |                |       | Продолжение таблицы N4 |           |       |                |       |           |
|------------------------|-----------|-------|----------------|-------|------------------------|-----------|-------|----------------|-------|-----------|
| Альбом 6               | Проводник | Вывод | Вид кон-так-та | Вывод | Проводник              | Проводник | Вывод | Вид кон-так-та | Вывод | Проводник |
|                        |           | 801*  | С1             | SA1   | Л1                     | 805       | 815   | 1              | FU5   | 2         |
|                        | 801       | С1    | SA2            | Л1    | 807                    | 33-5      | 1     | 33-R1          | 2     | 33-7      |
|                        | 801*      | С1    | SA3            | Л1    | 809                    | 33-27     | 1     | 33-R2          | 2     | 33-29     |
|                        | 801*      | С1    | SA4            | Л1    | 811                    | 33-31     | 1     | 33-R3          | 2     | 33-33     |
|                        | 801*      | С1    | SA5            | Л1    | 815                    | 23-5      | 1     | 23-R1          | 2     | 23-7      |
|                        | 805       | 1     | FU1            | 2     | В7-Р1                  | 23-27     | 1     | 23-R2          | 2     | 23-29     |
|                        | 807       | 1     | FU2            | 2     | В13-Р1                 | 23-31     | 1     | 23-R3          | 2     | 23-33     |
|                        | 809       | 1     | FU3            | 2     | В14-Р1                 |           | 1     | XT1            | 2     | Р1        |
|                        | 811       | 1     | FU4            | 2     | 813                    |           | 3     |                | 4     | Н         |
|                        |           |       |                |       |                        |           | 5     |                | 6     | Р1        |
|                        |           |       |                |       |                        |           | 7     |                | 8п    | Н         |
|                        |           |       |                |       |                        |           | Н     | п9             | 10п   | Н         |
| 903-4-174.91-Р.Н.1.2   |           |       |                |       |                        |           |       |                |       | Лист 2    |

ФОРМАТ А4

| Таблица N4   |                        |       |                |       | Продолжение таблицы N4 |           |       |                          |       |           |     |     |
|--|------------------------|-------|----------------|-------|------------------------|-----------|-------|--------------------------|-------|-----------|-----|-----|
| Альбом 6   | Проводник              | Вывод | Вид кон-так-та | Вывод | Проводник              | Проводник | Вывод | Вид кон-так-та           | Вывод | Проводник |     |     |
|  | ТЕХНИЧЕСКИЕ ТРЕБОВАНИЯ |       |                |       |                        |           |       |                          |       |           |     |     |
| ТАБЛИЦА ПОДКЛЮЧЕНИЯ ВЫПОЛНЕНА НА ОСНОВАНИИ СХЕМ 903-4-174.91-Р, ЛИСТЫ 10,11; 12; 903-4-174.91-ЭМ, ЛИСТЫ 6,11 АЛЬБОМА 3 ТИПОВОГО ПРОЕКТА 903-4-174.91 И ТАБЛИЦЫ СОЕДИНЕНИЙ 903-4-174.91-Р.Н.1.1 |                        |       |                |       |                        |           |       |                          |       |           |     |     |
| ЛЕВАЯ СТЕНКА   |                        |       |                |       | SA11                   |           |       |                          |       |           |     |     |
|  | Р1                     | С1    |                | Л1    | 801                    |           |       |                          | С1    | Л1        | 829 |     |
|  |                        |       |                |       |                        |           |       |                          | FU2   |           |     |     |
|  |                        |       |                |       |                        |           |       |                          |       | 1         | 2   | 826 |
|  | Р1                     | С1    |                | Л1    | 801*                   |           |       |                          | FU11  |           |     |     |
|  |                        |       |                |       |                        |           |       |                          |       | 1         | 2   | 828 |
|  | 801*                   | С1    |                | Л1    | 827                    |           |       |                          |       |           |     |     |
| ПРИВАЯН  |                        |       |                |       |                        |           |       |                          |       |           |     |     |
| 903-4-174.91-Р.Н.1.2   |                        |       |                |       |                        |           |       |                          |       |           |     |     |
| ИМВ.№<br>НАЧ. ОТД. ЕВТУШЕНКО<br>И. КОНТР. КЛИМЕНКО<br>ИМВ. ГР. ЗАПОРЖУЧЕНКО  |                        |       |                |       |                        |           |       |                          |       |           |     |     |
| ИТН. ТЕПЛОВАЯ НАГРУЗКА 25 МВт. ПЕРВИЧНЫЙ ТЕПЛОНОСИТЕЛЬ - ПАР СХЕМА С ВКЛУЧЕНИЕМ РЕВЕРСИОННОЙ И ВКЛУЧЕНИЕМ ТЕПЛОТЫ  |                        |       |                |       |                        |           |       | СТАДИЯ Лист Листов       |       |           |     |     |
| ЦИТ. УПРАВЛЕНИЯ ПАВЕЛЬ №1 ВОДОПОДГРЕВАТЕЛЬНАЯ СТАНЦИЯ ТАБЛИЦА ПОДКЛЮЧЕНИЯ  |                        |       |                |       |                        |           |       | Р                        | 1     | 12        |     |     |
|  |                        |       |                |       |                        |           |       | ХАРЬКОВСКИЙ САНТЕХПРОЕКТ |       |           |     |     |

25399-06 23 ФОРМАТ А4

ИМВ. № ПОДА. ПОДПИСЬ И ДАТА ВЗЯТ. ИМВ. №

ИМВ. № ПОДА. ПОДПИСЬ И ДАТА ВЗЯТ. ИМВ. №

РЯБСОН 6

ПРОДОЛЖЕНИЕ ТАБЛИЦЫ №4

ПРОДОЛЖЕНИЕ ТАБЛИЦЫ №4

| Проводник              | Вывод | Вид контактов | Вывод | Проводник |
|------------------------|-------|---------------|-------|-----------|
| <u>ПЕРЕДНЯЯ СТЕНКА</u> |       |               |       |           |
| <u>НЛР1</u>            |       |               |       |           |
| 307                    | 1     |               | 2п    | 305       |
| 305                    | п3    |               | 4     | 309       |
| <u>НЛР2</u>            |       |               |       |           |
| 307*                   | 1     |               | 2п    | 313       |
| 313                    | п3    |               | 4     | 309*      |
| <u>НЛР3</u>            |       |               |       |           |
| 307*                   | 1     |               | 2п    | 315       |
| 315                    | п3    |               | 4     | 309*      |
| <u>НЛ</u>              |       |               |       |           |
| N                      | 1     |               | 2     | 803       |
| <u>B212</u>            |       |               |       |           |
| <u>X23</u>             |       |               |       |           |
| 813                    | 1A    |               | 15    | N         |
| <u>B56</u>             |       |               |       |           |
| X                      |       |               |       |           |
| 817                    | Б2    |               | 63    | N         |
| <u>X7</u>              |       |               |       |           |
| 41                     | A1    |               | A3    | 42        |
|                        | Б1    |               | Б3    |           |

| Проводник | Вывод | Вид контактов | Вывод      | Проводник |
|-----------|-------|---------------|------------|-----------|
|           | В1    |               | В3         |           |
|           |       |               | Г1         | Л         |
|           |       |               | <u>B5Г</u> |           |
| 01        | A0    |               | B0         | 02        |
| B5-1      | A1    |               | B1         | B5-2      |
| B5-3      | A2    |               | B2         | B5-4      |
|           | A3    |               | B3         |           |
| 41        | A21   |               | B21        | 42        |
|           |       |               | <u>B76</u> |           |
| B7-1      | 1     |               | 2          | N         |
| Л         | 3     |               | 4п         | B7-4      |
|           | 5     |               | 6          |           |
| B7-7      | 7     |               | 8          |           |
| B7-9      | 9     |               | 10         | B7-10     |
| B7-11     | 11    |               | 12         | B7-12     |
|           | 13    |               | 14п        | B7-4      |
|           | 15    |               | 16п        | B7-4      |

903-4-174.91-А.Н.1.2

Лист 4

ФОРМАТ А4

ТАБЛИЦА ПОДПИСЬ И ДАТА ВЕРИФИКАЦИИ

РЯБСОН 6

ПРОДОЛЖЕНИЕ ТАБЛИЦЫ №4

ПРОДОЛЖЕНИЕ ТАБЛИЦЫ №4

| Проводник  | Вывод | Вид контактов | Вывод | Проводник |
|------------|-------|---------------|-------|-----------|
| <u>ХТ2</u> |       |               |       |           |
|            | 1     |               | 2     | B6-A1     |
| B15-A1     | 3     |               | 4     | B16-A1    |
|            | 5     |               | 6     |           |
|            | 7     |               | 8п    | N         |
| N          | п9    |               | 10п   | N         |
| <u>ХТ3</u> |       |               |       |           |
| N          | 1     |               | 2     | 801       |
| 301        | 3     |               | 4     | 303       |
| 307        | 5     |               | 6     | 309       |
| 311        | 7     |               | 8     | 701       |
| 703        | 9     |               | 10    | 315       |
| <u>ХТ4</u> |       |               |       |           |
|            | 1     |               | 2     | 13-5      |
| 13-13      | 3     |               | 4     | 13-15     |
| 13-17      | 5     |               | 6     | 13-21     |
| 13-23      | 7     |               | 8     | 13-25     |
| 13-27      | 9     |               | 10    | 13-31     |
| <u>ХТ5</u> |       |               |       |           |
|            | 1     |               | 2     | 23-5      |
| 23-13      | 3     |               | 4     | 23-15     |
| 23-17      | 5     |               | 6     | 23-21     |
| 23-23      | 7     |               | 8     | 23-25     |
| 23-27      | 9     |               | 10    | 23-31     |

| Проводник  | Вывод | Вид контактов | Вывод | Проводник |
|------------|-------|---------------|-------|-----------|
| <u>ЛТ6</u> |       |               |       |           |
|            | 1     |               | 2     | 33-5      |
| 33-13      | 3     |               | 4     | 33-15     |
| 33-17      | 5     |               | 6     | 33-21     |
| 33-23      | 7     |               | 8     | 33-25     |
| 33-27      | 9     |               | 10    | 33-31     |

ТАБЛИЦА ПОДПИСЬ И ДАТА ВЕРИФИКАЦИИ

903-4-174.91-А.Н.1.2

Лист 3

25399-06 24 ФОРМАТ А4





## ПРОДОЛЖЕНИЕ ТАБЛИЦЫ №4

## ПРОДОЛЖЕНИЕ ТАБЛИЦЫ №4

| Проводник | Вывод | Вид                | Вывод | Проводник |
|-----------|-------|--------------------|-------|-----------|
|           |       | кон-<br>такт<br>ТА |       |           |
|           |       | <u>23-5AC</u>      |       |           |
| 23-17     | 1     |                    | 3п    | 23-15     |
| 23-13     | 2     |                    | 4п    | 23-15*    |
| 23-25     | 5     |                    | 7п    | 23-23     |
| 23-21     | 6     |                    | 8п    | 23-23*    |
| 2-11      | 9     |                    | 11    | 2-13      |
|           | 10    |                    | 12    |           |
|           | 13    |                    | 15    |           |
|           | 14    |                    | 16    |           |
|           | 17    |                    | 19    |           |
|           | 18    |                    | 20    |           |
|           | 21    |                    | 23    |           |
|           | 22    |                    | 24    |           |
|           |       | <u>13-5AC</u>      |       |           |
| 13-17     | 1     |                    | 3п    | 13-15     |
| 13-13     | 2     |                    | 4п    | 13-15*    |
| 13-25     | 5     |                    | 7п    | 13-23     |
| 13-21     | 6     |                    | 8п    | 13-23*    |
| 1-11      | 9     |                    | 11    | 1-13      |
|           | 10    |                    | 12    |           |
|           | 13    |                    | 15    |           |
|           | 14    |                    | 16    |           |
|           | 17    |                    | 19    |           |
|           | 18    |                    | 20    |           |
|           | 21    |                    | 23    |           |
|           | 22    |                    | 24    |           |

| Проводник | Вывод | Вид                | Вывод | Проводник |
|-----------|-------|--------------------|-------|-----------|
|           |       | кон-<br>такт<br>ТА |       |           |
|           |       | <u>3п5</u>         |       |           |
| 13-4      | 1     |                    | 3п    | N*        |
|           | 2     |                    | 4     |           |
| 23-4      | 5     |                    | 7п    | N*        |
|           | 6     |                    | 8     |           |
| 33-4      | 9     |                    | 11п   | N*        |
|           | 10    |                    | 12    |           |
| 43-4      | 13    |                    | 15п   | N*        |
|           | 14    |                    | 16    |           |
| 53-4      | 17    |                    | 19п   | N*        |
|           | 18    |                    | 20    |           |
|           | 21    |                    | 23    |           |
|           | 22    |                    | 24    |           |
|           |       | <u>XТ7</u>         |       |           |
|           | 1     |                    | 2     | B5-1      |
| B5-2      | 3     |                    | 4     | B5-3      |
| B5-4      | 5     |                    | 6п    | 1d        |
| 1d        | п7    |                    | 8п    | 02        |
| 02        | п9    |                    | п     | 10        |
|           |       | <u>XТ8</u>         |       |           |
|           | 1     |                    | 2п    | B7-4      |
| B7-4      | п3    |                    | 4     | B7-10     |
| B7-10     | 5     |                    | 6     | B7-12     |
| B7-22     | 7     |                    | 8     | B7-18     |
| B7-19     | 9     |                    | 10    | B7-20     |

903-4-174.91-Р.Н.1.2

Лист  
8

ФОРМАТ А4

## ПРОДОЛЖЕНИЕ ТАБЛИЦЫ №4

## ПРОДОЛЖЕНИЕ ТАБЛИЦЫ №4

| Проводник | Вывод | Вид                | Вывод | Проводник |
|-----------|-------|--------------------|-------|-----------|
|           |       | кон-<br>такт<br>ТА |       |           |
|           |       | <u>5AC</u>         |       |           |
|           | 1     |                    | 4     |           |
| 2-3       | 1     |                    | 2     | 2-11      |
| 3-3       | 5     |                    | 8     | 3-11      |
|           | 5     |                    | 6     |           |
|           | 9     |                    | 10    |           |
| 1-3       | 10    |                    | 11    | 1-11      |
|           | 13    |                    | 14    |           |
|           | 14    |                    | 15    |           |
|           | 17    |                    | 18    |           |
|           | 17    |                    | 20    |           |
|           | 18    |                    | 19    |           |
|           | 21    |                    | 22    |           |
|           | 21    |                    | 24    |           |
|           | 22    |                    | 23    |           |
|           |       | <u>33-MLR</u>      |       |           |
| 33-7      | 1     |                    | 2     | 33-4      |
|           |       | <u>33-MLG</u>      |       |           |
| 33-29     | 1     |                    | 2     | 33-4*     |
|           |       | <u>33-MLW</u>      |       |           |
| 33-33     | 1     |                    | 2     | N*        |
|           |       | <u>23-MLR</u>      |       |           |
| 23-7      | 1     |                    | 2     | 23-4      |

| Проводник | Вывод | Вид                | Вывод | Проводник |
|-----------|-------|--------------------|-------|-----------|
|           |       | кон-<br>такт<br>ТА |       |           |
|           |       | <u>23-MLG</u>      |       |           |
| 23-29     | 1     |                    | 2     | 23-4*     |
|           |       | <u>23-MLW</u>      |       |           |
| 23-33     | 1     |                    | 2     | N*        |
|           |       | <u>13-MLR</u>      |       |           |
| 13-7      | 1     |                    | 2     | 13-4      |
|           |       | <u>13-MLG</u>      |       |           |
| 13-29     | 1     |                    | 2     | 13-4*     |
|           |       | <u>13-MLW</u>      |       |           |
| 13-33     | 1     |                    | 2     | N*        |
|           |       | <u>33-SAC</u>      |       |           |
| 33-17     | 1     |                    | 3п    | 33-15     |
| 33-13     | 2     |                    | 4п    | 33-15*    |
| 33-25     | 5     |                    | 7п    | 33-23     |
| 33-21     | 6     |                    | 8п    | 33-23*    |
| 3-11      | 9     |                    | 11    | 3-13      |
|           | 10    |                    | 12    |           |
|           | 13    |                    | 15    |           |
|           | 14    |                    | 16    |           |
|           | 17    |                    | 19    |           |
|           | 18    |                    | 20    |           |
|           | 21    |                    | 23    |           |
|           | 22    |                    | 24    |           |

903-4-174.91-Р.Н.1.2

Лист  
7

25399-06

26

ФОРМАТ А4

Альбом 6

Альбом 6

Имя, Фамилия, Подпись и Дата Внесения Изм.

Имя, Фамилия, Подпись и Дата Внесения Изм.

ПРОДОЛЖЕНИЕ ТАБЛИЦЫ №4

| Проводник         | Вывод | ВИД КОН-ТРАК-ТА | Вывод | Проводник         |
|-------------------|-------|-----------------|-------|-------------------|
|                   |       | ХТ17            |       |                   |
|                   | 1     |                 | 2     | 3-3               |
| 3-7               | 3     |                 | 4     | 3-9               |
| 3-13              | 5     |                 | 6     | 3-705             |
| 3-707             | 7     |                 | 8     | 3-709             |
| 3-711             | 9     |                 | 10    | 3-715             |
|                   |       | ХТ18            |       |                   |
| 731               | 1     |                 | 2     | N                 |
|                   | 3     |                 | 4     | 4 <sub>3</sub> -4 |
| 5 <sub>3</sub> -4 | 5     |                 | 6     |                   |
| N                 | п 7   |                 | 8п    | N                 |
|                   | 9     |                 | 10    |                   |

ПРОДОЛЖЕНИЕ ТАБЛИЦЫ №4

| Проводник | Вывод | ВИД КОН-ТРАК-ТА | Вывод | Проводник |
|-----------|-------|-----------------|-------|-----------|
|           |       | ПРАВЯЯ СТЕНКА   |       |           |
|           |       |                 |       |           |
|           |       | Р               |       |           |
| 801       | 1     |                 | 2     | 803       |
|           |       | КЛ1             |       |           |
| 303       | А     | 1С              | В     | N*        |
|           | 11    | Р               | 12    |           |
|           | 21    | Р               | 22    |           |
| 301       | 33    | З               | 34    | 305       |
|           | 43    | З               | 44    |           |
|           | 53    | З               | 54    |           |
|           | 63    | З               | 64    |           |
| 1С        | 73    | З               | 74    | 2С        |
|           | 83    | З               | 84    |           |
|           |       | КЛ2             |       |           |
| 311       | А     | 1С              | В     | N*        |
|           | 11    | Р               | 12    |           |
|           | 21    | Р               | 22    |           |
| 301       | 33    | З               | 34    | 313       |
|           | 43    | З               | 44    |           |
|           | 53    | З               | 54    |           |
|           | 63    | З               | 64    |           |
| 1С*       | 73    | З               | 74    | 2С*       |
|           | 83    | З               | 84    |           |

903-4-174.91-А.Н.1.2

Лист  
10

ФОРМАТ А4

ПРОДОЛЖЕНИЕ ТАБЛИЦЫ №4

| Проводник | Вывод | ВИД КОН-ТРАК-ТА | Вывод | Проводник |
|-----------|-------|-----------------|-------|-----------|
|           |       | ХТ9             |       |           |
|           | 1     |                 | 2     | В14-21    |
| В14-23    | 3     |                 | 4     | В14-25    |
| В13-1     | 5     |                 | 6     | В13-2     |
| В13-5     | 7     |                 | 8     | В13-6     |
| В13-21    | 9     |                 | 10    | В13-23    |
|           |       | ХТ10            |       |           |
| В13-25    | 1     |                 | 2     | В14-1     |
| В14-2     | 3     |                 | 4     | В14-5     |
| В14-4     | п 5   |                 | 6п    | В14-4     |
| В14-6     | 7     |                 | 8     |           |
|           | 9     |                 | 10    |           |
|           |       | ХТ11            |       |           |
|           | 1     |                 | 2     |           |
|           | 3     |                 | 4     |           |
|           | 5     |                 | 6     |           |
|           | 7     |                 | 8     |           |
|           | 9     |                 | 10    |           |
|           |       | ХТ12            |       |           |
|           | 1     |                 | 2     |           |
|           | 3     |                 | 4     |           |
|           | 5     |                 | 6     |           |
|           | 7     |                 | 8     |           |
|           | 9     |                 | 10    |           |

ПРОДОЛЖЕНИЕ ТАБЛИЦЫ №4

| Проводник | Вывод | ВИД КОН-ТРАК-ТА | Вывод | Проводник |
|-----------|-------|-----------------|-------|-----------|
|           |       | ХТ3             |       |           |
|           | 1     |                 | 2     | В7-А1     |
| В7-2      | 3     |                 | 4     | В7-3      |
| В7-7      | 5     |                 | 6     | В7-9      |
| В7-71     | 7     |                 | 8     | В7-91     |
|           | 9     |                 | 10    |           |
|           |       | ХТ14            |       |           |
|           | 1     |                 | 2     | В14-А1    |
| В14-2     | 3     |                 | 4     | В14-3     |
| В14-7     | 5     |                 | 6     | В14-9     |
| В14-71    | 7     |                 | 8     | В14-91    |
|           | 9     |                 | 10    |           |
|           |       | ХТ15            |       |           |
|           | 1     |                 | 2     | В13-А1    |
| В13-7     | 3     |                 | 4     | В13-8     |
| В13-9     | 5     |                 | 6     | В13-10    |
| В13-71    | 7     |                 | 8     | В13-91    |
|           | 9     |                 | 10    |           |
|           |       | ХТ16            |       |           |
|           | 1     |                 | 2     |           |
|           | 3     |                 | 4     | 1С        |
| 2С        | 5     |                 | 6     |           |
|           | 7     |                 | 8     |           |
|           | 9     |                 | 10    |           |

903-4-174.91-А.Н.1.2

Лист  
9

25399-06, 27 ФОРМАТ А4

Альбом 6

Альбом 6

ЛИСТ № ПОСЛЕД. ПОДПИСЬ И ДАТА ВЕРЯЯ ИЛИ АБ

ЛИСТ № ПОСЛЕД. ПОДПИСЬ И ДАТА ВЕРЯЯ ИЛИ АБ

| Продолжение таблицы №4 |       |                |       | Продолжение таблицы №4 |           |       |                |       |           |
|------------------------|-------|----------------|-------|------------------------|-----------|-------|----------------|-------|-----------|
| Проводник              | Вывод | Вид кон-так-та | Вывод | Проводник              | Проводник | Вывод | Вид кон-так-та | Вывод | Проводник |
|                        |       | <u>FU7</u>     |       |                        |           |       |                |       |           |
| 823                    | 1     |                | 2     | B6-R1                  | 2-13      | 5     |                | 6     | 2-705     |
|                        |       |                |       |                        | 2-707     | 7     |                | 8     | 2-709     |
|                        |       |                |       |                        | 2-711     | 9     |                | 10    | 2-715     |
|                        |       | <u>FU8</u>     |       |                        |           |       |                |       |           |
| 824                    | 1     |                | 2     | B15-R1                 |           |       |                |       |           |
|                        |       | <u>FU9</u>     |       |                        |           |       |                |       |           |
| 825                    | 1     |                | 2     | B16-R1                 |           |       |                |       |           |
|                        |       | <u>XT19</u>    |       |                        |           |       |                |       |           |
|                        | 1     |                | 2     | 1-3                    |           |       |                |       |           |
| 1-7                    | 3     |                | 4     | 1-9                    |           |       |                |       |           |
| 1-13                   | 5     |                | 6     | 1-705                  |           |       |                |       |           |
| 1-707                  | 7     |                | 8     | 1-709                  |           |       |                |       |           |
| 1-711                  | 9     |                | 10    | 1-715                  |           |       |                |       |           |
|                        |       | <u>XT20</u>    |       |                        |           |       |                |       |           |
| N*                     | 1     |                | 2     |                        |           |       |                |       |           |
| 826                    | 3     |                | 4     | 828                    |           |       |                |       |           |
|                        | 5     |                | 6     | 731                    |           |       |                |       |           |
| 731                    | n 7   |                | 8     |                        |           |       |                |       |           |
| N                      | 9     |                | 10    |                        |           |       |                |       |           |
|                        |       | <u>XT21</u>    |       |                        |           |       |                |       |           |
|                        | 1     |                | 2     | 2-3                    |           |       |                |       |           |
| 2-7                    | 3     |                | 4     | 2-9                    |           |       |                |       |           |

903-4-174.91-Р.Н.1.2

Лист

12

ФОРМАТ А4

| Продолжение таблицы №4 |       |                |       | Продолжение таблицы №4 |           |       |                |       |           |
|------------------------|-------|----------------|-------|------------------------|-----------|-------|----------------|-------|-----------|
| Проводник              | Вывод | Вид кон-так-та | Вывод | Проводник              | Проводник | Вывод | Вид кон-так-та | Вывод | Проводник |
|                        |       | <u>2R</u>      |       |                        |           |       |                |       |           |
| 2-711                  | 1     |                | 2     | 2-713                  |           |       |                |       |           |
|                        |       | <u>B71</u>     |       |                        |           |       |                |       |           |
| └                      | 1     |                | 2     | B7-R1                  |           |       |                |       |           |
|                        | 3     |                | 4     | N*                     |           |       |                |       |           |
| B7-11                  | 5     |                | 6     |                        |           |       |                |       |           |
| B7-71                  | 7     |                | 8     | B7-2                   |           |       |                |       |           |
| B7-91                  | 9     |                | 10    | B7-3                   |           |       |                |       |           |
|                        |       | <u>3R</u>      |       |                        |           |       |                |       |           |
| 3-711                  | 1     |                | 2     | 3-713                  |           |       |                |       |           |
|                        |       | <u>1/2-R</u>   | 3     |                        |           |       |                |       |           |
| 1/3-31                 | 1     |                | 2     | 1/3-33                 |           |       |                |       |           |
|                        |       | <u>1R</u>      |       |                        |           |       |                |       |           |
| 1-711                  | 1     |                | 2     | 1-713                  |           |       |                |       |           |
|                        |       | <u>B13</u>     |       |                        |           |       |                |       |           |
| └                      | 1     |                | 2     | B13-R1                 |           |       |                |       |           |
|                        | 3     |                | 4     | N*                     |           |       |                |       |           |
| B13-11                 | 5     |                | 6     |                        |           |       |                |       |           |
| B13-71                 | 7     |                | 8     | B13-8                  |           |       |                |       |           |
| B13-91                 | 9     |                | 10    | B13-10                 |           |       |                |       |           |
|                        |       | <u>5R6</u>     |       |                        |           |       |                |       |           |
| 801*                   | C1    |                | 11    | 819                    |           |       |                |       |           |
|                        |       | <u>5R7</u>     |       |                        |           |       |                |       |           |
| 801*                   | C1    |                | 11    | 823                    |           |       |                |       |           |
|                        |       | <u>5R8</u>     |       |                        |           |       |                |       |           |
| 801*                   | C1    |                | 11    | 824                    |           |       |                |       |           |
|                        |       | <u>5R9</u>     |       |                        |           |       |                |       |           |
| 801                    | C1    |                | 11    | 825                    |           |       |                |       |           |
|                        |       | <u>FU6</u>     |       |                        |           |       |                |       |           |
| 819                    | 1     |                | 2     | 821                    |           |       |                |       |           |

903-4-174.91-Р.Н.1.2

Лист

11

25399-06 28 ФОРМАТ А4

Рольсон 6

Альбом 6

Имя, фамилия, отчество и дата выдачи

Имя, фамилия, отчество и дата выдачи

Продолжение таблицы №1

| Позиция               | Обозначение     | Наименование  | Кол. | Примеч. |
|-----------------------|-----------------|---|------|---------|
| <u>Прочие изделия</u> |                 |   |      |         |
| 8                     | Г17б            | Прибор регистрирующий<br>РП160-09                       | 1    |         |
| 9                     | Г7б             | Прибор измерительный<br>ЭР 9000                         | 1    |         |
| 10                    | Г24а            | Прибор регулирующий<br>РС 29.1.12                       | 1    |         |
| 11                    | Г9а; Г10б       | Прибор регулирующий<br>РС 29.2.32                       | 2    |         |
| 12                    | Г9б; Г10в; Г24б | Усилитель трехпозиционный<br>У29.3                      | 3    |         |
| 13                    | 2БП             | Блок питания<br>ГСП22 БП36,1-УЖЛЧ,1-1                   | 1    |         |
| 14                    | Г7г             | Переключатель точек<br>измерения ПТИ-М                  | 1    |         |
| 15                    | 6SA2... 9SA2    | Переключатель<br>ПМОФ-1366; 91 10 <sub>2</sub> /II-Д126 | 4    |         |
| 16                    | 6SAC... 9SAC    | Переключатель<br>ПМОФ45-224466/II-Д13                   | 4    |         |
| 17                    | SA1; SA4        | Переключатель<br>ПМОВ-222222/II-Д61                     | 2    |         |
| 18                    | SA2             | Переключатель<br>ПМОФ90-11111/II-Д42                    | 1    |         |
| 19                    | SA3             | Переключатель<br>ПМОФ45-222222/II-Д-9                   | 1    |         |

903-4-174.91-А.Н.2 Лист 2

ФОРМАТ А4

Таблица №1

| Позиция                    | Обозначение          | Наименование                                      | Кол. | Примеч. |
|----------------------------|----------------------|---|------|---------|
| <u>Документация</u>        |                      |   |      |         |
|                            | 903-4-174.91-А.Н.2.1 | Таблица соединений                                |      |         |
|                            | 903-4-174.91-А.Н.2.2 | Таблица подключения                               |      |         |
| <u>Стандартные изделия</u> |                      |   |      |         |
| 1                          |                      | Щит панельный с жаркасом<br>ЩПК-Г-2200*800 УХЛ3.1 |      |         |
|                            |                      | ОСТ 36.13-90                                      | 1    |         |
| 2                          |                      | Угольник 9 800 ТКЗ-286-90                         | 2    |         |
| 3                          |                      | Сковья с 600 ТКЗ-285-90                           | 16   |         |
| 4                          |                      | Опора ОК.800 ТКЗ-240-83                           | 1    |         |
| 5                          |                      | Швеллер ШБ 600 ТКЗ-241-83                         | 2    |         |
|                            |                      | Уголок 42*25 ТК.4-2222-74                         |      |         |
| 6                          |                      | Е-630   | 1    |         |
| 7                          |                      | Е-430   | 2    |         |

Привязан:

903-4-174.91-А.Н.2

ИВ. №

ИВ. ОТД. ЕВТУШЕНКО  
Н. КОНТР. КАМЕНКО  
ИЛ. СПЕЦ. КРАСОВИЧСКИЙ  
ИВ. ГР. ЗАПОРОЖЕНКО  
ИВ. ИЖ. ЛОГИНОВА

ЩИТ ТЕПЛОВАЯ НАГРУЗКА 25 МВт  
ПЕРВАЯ ТЕПЛОНОСИТЕЛЬ-ПАР  
СИСТЕМА С ВАКУУМНОЙ ДЕАЭРАЦИЕЙ  
И АККУМУЛЯЦИЕЙ ТЕПЛОТЫ

ЩИТ УПРАВЛЕНИЯ  
ПАНЕЛЬ №2. УСТАНОВКА ГВС  
ОБЩИЙ ВВХ

Станд. Лист Листов  
Р 1 8

ЖАРЬКОВСКИЙ  
САНТЕХПРОЕКТ



Рис.СМ 6

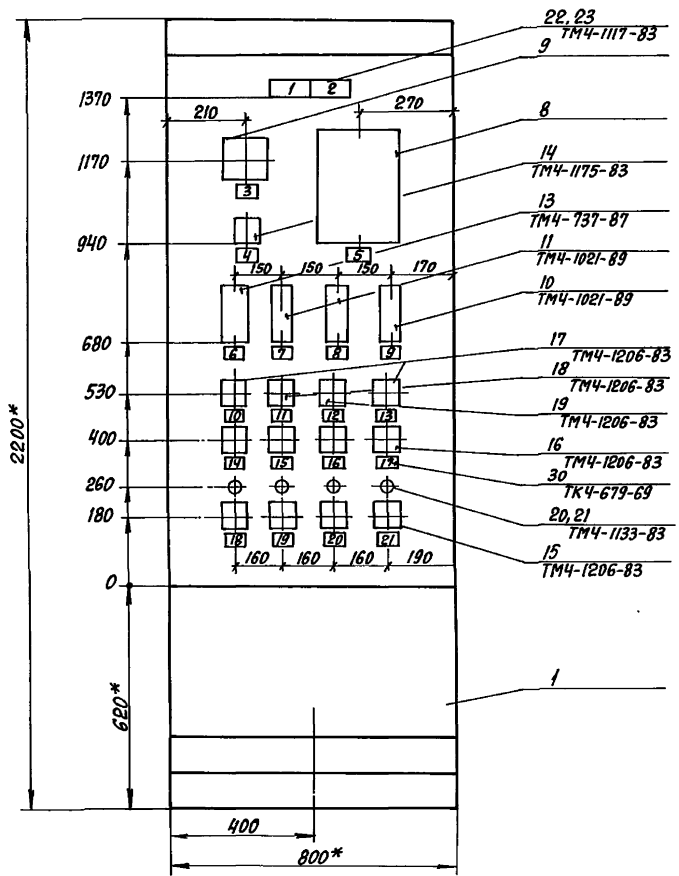

- 1. \* РАЗМЕРЫ ДЛЯ СПРАВКИ.
- 2. ПОКРЫТИЕ - ВАРИАНТ 2 ОСТ 36.13-90.

ИЗДАНИЕ 1990. ПОЛИСЪЕМНИК И ДИФФУЗИОННО-ВЕНТИЛЯЦИОННЫЙ АППАРАТ

903-4-174.91.-Р.Н.2

Лист 5

## ВИД НА ВНУТРЕННИЕ ПЛОСКОСТИ (РАЗВЕРНУТО)

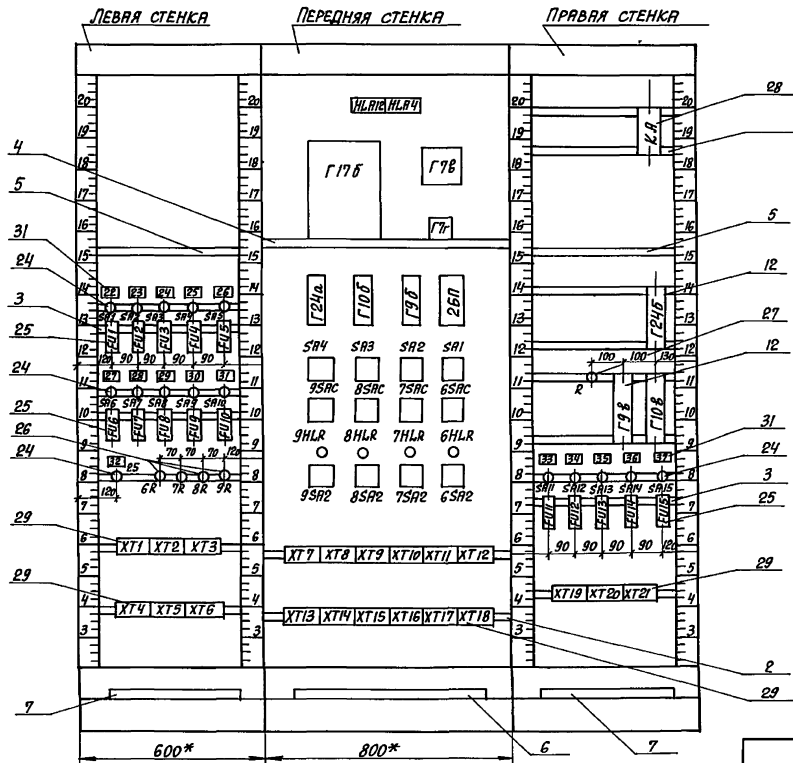
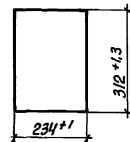
РАЗМЕТКА ЩИТА ПОД КРЕПЛЕНИЕ  
РП160

## ЭР 9000

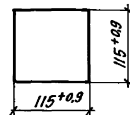

903-4-174.91-А.Н.2

25399-06      32      ФОРМАТ А3

ЛИСТ  
6



## ПРОДОЛЖЕНИЕ ТАБЛИЦЫ №2

АЛЬБОМ 6

| № НАДПИСИ | ТЕКСТ НАДПИСИ                                   | Кол. | № НАДПИСИ | ТЕКСТ НАДПИСИ | Кол. |
|-----------|---|------|-----------|---------------|------|
|           | РАМКА РПМ 30×16                                 |      |           |               |      |
| 22        | ~ 220В. РС 29.2.32 и У29.2<br>ПОЗ. Г9а; Г9б     | 1    |           |               |      |
| 23        | ~ 220В. РС 29.2.32 и У29.2<br>ПОЗ. Г10б; Г10в   | 1    |           |               |      |
| 24        | ~ 220В. ЭР9000 ПОЗ. Г7б                         | 1    |           |               |      |
| 25        | ~ 220В. РП160-09 ПОЗ. Г17б                      | 1    |           |               |      |
| 26        | ~ 220В. БЛОК ПИТАНИЯ<br>САПФИРОВ                | 1    |           |               |      |
| 27        | ~ 220В. РС 29.1.12 и У29.2<br>ПОЗ. Г24а; Г24б   | 1    |           |               |      |
| 28        | ~ 220В; ДСС-711 ИИ-2С<br>ПОЗ. Г19б              | 1    |           |               |      |
| 29        | ~ 220В; ДСС-711 ИИ-2С<br>ПОЗ. Г21б              | 1    |           |               |      |
| 30        | ~ 220В. ДСП-4сг ПОЗ. Г21в                       | 1    |           |               |      |
| 31        | ~ 220В. ДСП-4сг ПОЗ. Г21г                       | 1    |           |               |      |
| 32        | ~ 220В. ВВОД ПИТАНИЯ                            | 1    |           |               |      |
| 33        | ~ 220В. ТГ 2С-711 ПОЗ. Г6                       | 1    |           |               |      |
| 34        | ~ 220В. СХЕМА ТЕХНОЛО-<br>ГИЧЕСКОЙ СИГНАЛИЗАЦИИ | 1    |           |               |      |
| 35        | ~ 220В. СХЕМА АВАРИЙНОЙ<br>СИГНАЛИЗАЦИИ         | 1    |           |               |      |
| 36        | ~ 220В. РЕЗЕРВ                                  | 1    |           |               |      |
| 37        | ~ 220В. РЕЗЕРВ                                  | 1    |           |               |      |

903-4-174.91-А.Н.2

Лист  
8

ФОРМАТ А4

## НАДПИСИ НА ТАБЛО И В РАМКАХ

## ТАБЛИЦА №2

АЛЬБОМ 6

| № НАДПИСИ | ТЕКСТ НАДПИСИ                                  | Кол. | № НАДПИСИ | ТЕКСТ НАДПИСИ                                  | Кол. |
|-----------|--|------|-----------|--|------|
|           |  |      |           | И СЪЕМ ЗВУКА                                   | 1    |
|           | ТАБЛО ТСБ                                      |      | 11        | ТЕХНОЛОГИЧЕСКАЯ СИГНА-<br>ЛИЗАЦИЯ. ОПРОБОВАНИЕ |      |
| 1         | ВАКУУМНЫЙ ДЕАЭРАТОР                            |      |           | ЛАМП   | 1    |
|           | РАЗРЕЖЕНИЕ ВЫСОКОЕ                             | 1    | 12        | АВАРИЙНАЯ СИГНАЛИЗАЦИЯ                         |      |
| 2         | РЕЗЕРВ   | 1    |           | ОПРОБОВАНИЕ ЛАМП.                              | 1    |
|           | РАМКА РПМ 66×30                                |      | 13        | АВАРИЙНАЯ СИГНАЛИЗА-<br>ЦИЯ. ОПРОБОВАНИЕ И     |      |
|           |  |      |           | СЪЕМ ЗВУКА                                     | 1    |
| 3         | ТЕМПЕРАТУРА                                    |      | 14        | НАСОС ГВС МЕХ. 6.                              |      |
| 4         | ТЕМПЕРАТУРА<br>1- ДЕАЭРИРОВАННАЯ<br>ВОДА       |      |           | ВЫБОР РЕЖИМА                                   | 1    |
|           | 2- НАГРЕТАЯ ВОДА<br>К ДЕАЭРАТОРУ               | 1    | 15        | НАСОС ГВС. МЕХ. 7.                             |      |
| 5         | ВАКУУМНЫЙ ДЕАЭРАТОР                            |      |           | ВЫБОР РЕЖИМА                                   | 1    |
|           | РАЗРЕЖЕНИЕ                                     | 1    | 16        | НАСОС ГВС МЕХ. 8                               |      |
| 6         | ПИТАНИЕ САПФИРОВ<br>ПОЗ. Г17а; Г22а; Г23а      | 1    |           | ВЫБОР РЕЖИМА                                   | 1    |
| 7         | РЕГУЛЯТОР ТЕМПЕРАТУРЫ<br>НАГРЕТОЙ ВОДЫ         | 1    | 17        | НАСОС ГВС МЕХ. 9                               |      |
|           |  |      |           | ВЫБОР РЕЖИМА                                   | 1    |
| 8         | РЕГУЛЯТОР ТЕМПЕРАТУРЫ<br>ДЕАЭРИРОВАННОЙ ВОДЫ   | 1    | 18        | НАСОС ГВС МЕХ. 6                               |      |
|           |  |      |           | УПРАВЛЕНИЕ                                     | 1    |
| 9         | РЕГУЛЯТОР УРОВНЯ В<br>ПРОМЕЖУТОЧНОМ БАКЕ       | 1    | 19        | НАСОС ГВС МЕХ. 7                               |      |
|           |  |      |           | УПРАВЛЕНИЕ                                     | 1    |
| 10        | ТЕХНОЛОГИЧЕСКАЯ СИГНА-<br>ЛИЗАЦИЯ. ОПРОБОВАНИЕ |      | 20        | НАСОС ГВС МЕХ. 8                               |      |
|           |  |      |           | УПРАВЛЕНИЕ                                     | 1    |
|           |  |      | 21        | НАСОС ГВС МЕХ. 9                               |      |
|           |  |      |           | УПРАВЛЕНИЕ                                     | 1    |

903-4-174.91-А.Н.2

Лист  
9

25399-06 33 ФОРМАТ А4

ИЗВ. № ПОДЛ. ПОДПИСЬ И ПЕЧАТ. ФОРМ. ИЛИ ЭЛ.

ИЗВ. № ПОДЛ. ПОДПИСЬ И ПЕЧАТ. ФОРМ. ИЛИ ЭЛ.

ПРОДОЛЖЕНИЕ ТАБЛИЦЫ №3

Альбом 6

| Проводник | Откуда идет | Куда поступает         | ДАННЫЕ ПРОВОДА  | ПРИМЕЧАНИЕ |   |
|-----------|-------------|------------------------|-----------------|------------|---|
| N         | ХТ4:4       | Г76-Х:БЗ<br>Г76-Х23-1Б | } ПВЗ<br>1x0,75 |            |   |
|           |             | 2БП:3                  |                 |            |   |
|           |             | 2БП:4                  |                 |            | п |
|           |             | 8А2:8                  |                 |            |   |
|           |             | 9НЛР:2                 |                 |            |   |
|           |             | 8НЛР:2                 |                 |            |   |
|           |             | 7НЛР:2                 |                 |            |   |
|           |             | 6НЛР:2                 |                 |            |   |
|           |             | КА:13                  |                 |            |   |
|           |             | КА:19                  |                 |            |   |
| Г6-А1     | ХТ2:3       | FU11:2                 | } ПВ1 1x1       |            |   |
| Г19-А1    | ХТ2:2       | FU7:2                  |                 |            |   |
| Г21.1-А1  | ХТ2:4       | FU8:2                  |                 |            |   |
| Г21.2-А1  | ХТ2:5       | FU9:2                  |                 |            |   |
| Г21.3-А1  | ХТ2:6       | FU10:2                 |                 |            |   |

903-4-174.91-Р.Н.2.1

Лист 2

ФОРМАТ А4

ТАБЛИЦА №3

Альбом 6

| Проводник   | Откуда идет | Куда поступает          | ДАННЫЕ ПРОВОДА | ПРИМЕЧАНИЕ |
|---|-------------|-------------------------|----------------|------------|
| <b>ТЕХНИЧЕСКИЕ ТРЕБОВАНИЯ</b>   |             |                         |                |            |
| ТАБЛИЦА СОЕДИНЕНИЙ ВЫПОЛНЕНА НА ОСНОВАНИИ<br>СХЕМ: 903-4-174.91-Р, ЛИСТЫ 13;14;15;16;17;18<br>903-4-174.91-ЭМ, ЛИСТЫ 15;16 АЛЬБОМА 3 ТИПОВОГО<br>ПРОЕКТА 903-4-174.91 |             |                         |                |            |
| N   | ХТ1:5       | ХТ1:6<br>ХТ1:7<br>ХТ1:8 | } ПВ1<br>1x1   |            |
|   |             | Г9Б:2                   |                |            |
|   |             | Г10Б:2                  |                |            |
|   |             | Г24а:2                  |                |            |
|   |             | Г24Б:4                  |                |            |
|   |             | Г9Б:4                   |                |            |
|   |             | Г10Б:4                  |                |            |
|   |             | ХТ4:3                   |                |            |
|   |             | ХТ4:4                   |                |            |

ПРИВЯЗАН:

903-4-174.91-Р.Н.2.1

ИВВ. №

ИВВ. ОТД. СВУШЕНКО  
Н. КОНТ. СЛИМЕНКО  
И.А. СПЕЦ. ВАРДЖЕНЦЕВ  
ИВВ. ГР. ВАРДЖЕНЦЕВ  
ИВВ. ЛОГИНОВА

ЦП. ТЕПЛОВАЯ НАГРУЗКА ЭСМВТ  
ПЕРВИЧНАЯ ТЕПЛОНОСИТЕЛЬ-ПАР  
СХЕМА С ВАКУУМНОЙ ДЕВАРАЦИЕЙ  
И АККУМУЛЯЦИЕЙ ТЕПЛОТЫ

ЛИСТ УПРАВЛЕНИЯ  
ПАНЕЛЬ №2 УСТАНОВКА ГВС.  
ТАБЛИЦА СОЕДИНЕНИЙ

Страниц Лист Листов  
Р 1 16

ХАРЬКОВСКИЙ  
САНТЕХПРОЕКТ

25399-06 34 ФОРМАТ А4

## ПРОДОЛЖЕНИЕ ТАБЛИЦЫ №3

Рольбом 6

| Проводник | Откуда идет | Куда поступает | ДАННЫЕ ПРОВОДА | ПРИМЕЧАНИЕ   |   |
|-----------|-------------|----------------|----------------|--------------|---|
| 355       | КА:21       | SA2:1          | } ПВ1<br>1x1   |              |   |
|           |             | SA2:5          |                |              |   |
|           |             | R:2            |                |              |   |
| 357       | SA1:7       | R:1            |                |              |   |
| 701       | XT5:1       | XT5:2          | }              | n            |   |
|           |             | XT5:3          |                | n            |   |
|           |             | FUI3:2         |                |              |   |
|           |             | SA3:1          |                |              |   |
|           |             | SA4:1          |                |              |   |
|           |             | SA4:2          |                |              |   |
|           |             | 9SAC:17        |                |              |   |
|           |             | 9SAC:21        |                | } ПВ1<br>1x1 | n |
|           |             | 8SAC:17        |                |              |   |
|           |             | 8SAC:21        |                |              | n |
|           |             | 7SAC:17        |                |              |   |
|           |             | 7SAC:21        |                |              | n |
|           |             | 6SAC:17        |                |              |   |
| 6SAC:21   |             | n              |                |              |   |
| 9SA2:10   |             |                |                |              |   |
| 8SA2:10   |             |                |                |              |   |
| 7SA2:10   |             |                |                |              |   |
| 6SA2:10   |             |                |                |              |   |

903-4-174.91-А.Н.2.1

Лист  
4

ФОРМАТ А4

## ПРОДОЛЖЕНИЕ ТАБЛИЦЫ №3

Рольбом 6

| Проводник | Откуда идет | Куда поступает | ДАННЫЕ ПРОВОДА  | ПРИМЕЧАНИЕ |
|-----------|-------------|----------------|-----------------|------------|
| 301       | XT4:5       | XT4:6          | } ПВ1<br>1x1    |            |
|           |             | FUI2:2         |                 |            |
|           |             | SA1:5          |                 |            |
|           |             | SA2:2          |                 |            |
|           |             | Г176-Х23:26    |                 |            |
| КА:1      |             |                |                 |            |
|           |             | КА:11          |                 |            |
| 307       | SA2:7       | SA2:4          |                 |            |
| 307       | SA2:4       | XT4:8          | }               |            |
|           |             | HLA12:1        |                 |            |
| 309       | XT4:9       | HLA4:1         | } ПВ1<br>1x1    |            |
|           |             | XT4:7          |                 |            |
|           |             | XT4:10         |                 |            |
|           |             | HLA12:4        |                 |            |
|           |             | HLA4:4         |                 |            |
| 317       | HLA4:2      | SA2:3          | }               |            |
|           |             | HLA4:3         |                 |            |
|           |             | SA2:6          |                 |            |
| 317       | HLA4:2      | Г176-Х23:2А    | } ПВ3<br>1x0,75 |            |
|           |             |                |                 |            |
| 343       | HLA12:2     | HLA12:3        | }               |            |
|           |             | XT4:1          |                 |            |
| 349       | КА:3        | XT4:2          | } ПВ1<br>1x1    |            |
| 351       | SA1:8       | КА:15          |                 |            |
| 353       | SA1:6       | КА:17          |                 |            |

903-4-174.91-А.Н.2.1

Лист  
3

ФОРМАТ А4

25399-06 35

УТВ. МЕТОДОМ ПОДГОТОВКИ И ДАТЫ ВВЕДЕНИЯ В ЭФ.

УТВ. МЕТОДОМ ПОДГОТОВКИ И ДАТЫ ВВЕДЕНИЯ В ЭФ.

РольбОМ 6

ПРОДОЛЖЕНИЕ ТАБЛИЦЫ №3

| ПРОВОДНИК | ОТКУДА ИДЕТ | КУДА ПОСТУПАЕТ | ДАННЫЕ ПРОВОДА | ПРИМЕЧАНИЕ |
|-----------|-------------|----------------|----------------|------------|
| 801       | ХТ1:2       | ХТ1:3          |                |            |
|           |             | 2S:C1          |                |            |
| 841       | 2S:Л1       | SA1:C1         |                |            |
|           |             | SA2:C1         |                |            |
|           |             | SA3:C1         |                |            |
|           |             | SA4:C1         |                |            |
|           |             | SA5:C1         |                |            |
|           |             | SA6:C1         |                |            |
|           |             | SA7:C1         |                |            |
|           |             | SA8:C1         | ПВ1<br>1x1     |            |
|           |             | SA9:C1         |                |            |
|           |             | SA10:C1        |                |            |
|           |             | SA11:C1        |                |            |
|           |             | SA12:C1        |                |            |
|           |             | SA13:C1        |                |            |
|           |             | SA14:C1        |                |            |
|           |             | SA15:C1        |                |            |
| 843       | SA1:Л1      | FU1:1          |                |            |
| 845       | SA2:Л1      | FU2:1          |                |            |
| 846       | FU3:2       | Г76-Х:Б2       | ПВ3 1x0,75     |            |
| 847       | FU3:1       | SA3:Л1         | ПВ1 1x1        |            |
| 848       | FU4:2       | Г176-Х23:1A    | ПВ3 1x0,75     |            |
| 849       | FU4:1       | SA4:Л1         | ПВ1 1x1        |            |

903-4-174.91-А.Н.2.1

Лист  
6

ФОРМАТ А4

РольбОМ 6

ПРОДОЛЖЕНИЕ ТАБЛИЦЫ №3

| ПРОВОДНИК | ОТКУДА ИДЕТ | КУДА ПОСТУПАЕТ | ДАННЫЕ ПРОВОДА | ПРИМЕЧАНИЕ |
|-----------|-------------|----------------|----------------|------------|
| 703       | ХТ5:4       | ХТ5:5          |                |            |
|           |             | SA3:3          |                |            |
|           |             | 9SAC:5         |                |            |
|           |             | 8SAC:5         |                |            |
|           |             | 7SAC:5         |                |            |
|           |             | 6SAC:5         |                |            |
|           |             | 9SA2:1         |                |            |
|           |             | 8SA2:1         |                |            |
|           |             | 7SA2:1         |                |            |
|           |             | 6SA2:1         |                |            |
| 739       | ХТ5:6       | ХТ5:7          | ПВ1<br>1x1     |            |
| 741       | ХТ5:8       | ХТ5:9          |                |            |
| 743       | ХТ5:10      | ХТ6:1          |                |            |
| 745       | ХТ6:2       | ХТ6:3          |                |            |
| 747       | ХТ6:4       | ХТ6:5          |                |            |
| 749       | ХТ6:6       | ХТ6:7          |                |            |
| 751       | ХТ6:8       | SA4:3          |                |            |
| 755       | ХТ6:10      | SA4:4          |                |            |

903-4-174.91-А.Н.2.1

Лист  
5

25399-06 36 ФОРМАТ А4

Имя, К.С. Подпись, И.Дата ВЗЯТ ИЛИ ВВЕРНУТ

Имя, К.С. Подпись, И.Дата ВЗЯТ ИЛИ ВВЕРНУТ

## ПРОДОЛЖЕНИЕ ТАБЛИЦЫ №3

Ральсом 6

| Проводник | Откуда идет | Куда поступает | ДАННЫЕ ПРОВОДА | ПРИМЕЧАНИЕ |
|-----------|-------------|----------------|----------------|------------|
| Г7-1      | ХТ7:2       | Г7г:А1         |                |            |
| Г7-2      | ХТ7:3       | Г7г:Б1         |                |            |
| Г7-3      | ХТ7:6       | Г7г:А2         |                |            |
| Г7-4      | ХТ7:7       | Г7г:Б2         |                |            |
|           |             |                |                |            |
| Г9-А1     | ХТ11:2      | Г9г:2          |                |            |
|           |             | Г9Б:1          |                |            |
|           |             | Г9Б:2          |                |            |
| Г9-2      | ХТ11:3      | Г9Б:8          | > ПБ1          |            |
| Г9-3      | ХТ11:4      | Г9Б:10         | 1х1            |            |
| Г9-4      | ХТ8:5       | ХТ8:6          |                |            |
|           |             | Г9Б:4          |                |            |
|           |             | Г9Б:14         |                |            |
|           |             | Г9Б:16         |                |            |
| Г9-7      | ХТ11:5      | Г9Б:7          |                |            |
| Г9-9      | ХТ11:6      | Г9Б:9          |                |            |
| Г9-11     | Г9Б:5       | Г9Б:11         |                |            |
| Г9-12     | ХТ8:7       | Г9Б:12         |                |            |
|           |             | Г9Б:20         |                |            |
| Г9-18     | ХТ8:8       | Г9Б:18         |                |            |
|           |             | Г9Б:10         |                |            |

903-4-174.91-А.Н.2.1

Лист  
8

ФОРМАТ А4

## ПРОДОЛЖЕНИЕ ТАБЛИЦЫ №3

Ральсом 6

| Проводник | Откуда идет | Куда поступает | ДАННЫЕ ПРОВОДА | ПРИМЕЧАНИЕ |
|-----------|-------------|----------------|----------------|------------|
| 850       | FU5:2       | 25П:2          |                |            |
| 851       | FU5:1       | SAS:Л1         |                |            |
| 853       | SAB:Л1      | FU6:1          |                |            |
| 855       | SA7:Л1      | FU7:1          |                |            |
| 857       | SA8:Л1      | FU8:1          |                |            |
| 859       | SA9:Л1      | FU9:1          |                |            |
| 861       | SA10:Л1     | FU10:1         |                |            |
| 863       | SA11:Л1     | FU11:1         | > ПБ1          |            |
| 865       | SA12:Л1     | FU12:1         | 1х1            |            |
| 867       | SA13:Л1     | FU13:1         |                |            |
| 868       | FU14:2      | ХТ3:1          |                |            |
| 869       | SA14:Л1     | FU14:1         |                |            |
| 871       | SA15:Л1     | FU15:1         |                |            |
| 872       | FU15:2      | ХТ3:2          |                |            |
|           |             |                |                |            |
| α         | ХТ7:4       | ХТ7:5          |                |            |
| 02        | ХТ7:5       | ХТ10:8         |                |            |
|           |             | Г7г:80         |                |            |
| 01        | ХТ10:8      | ХТ10:9         |                |            |
|           |             | ХТ10:10        |                |            |
|           |             | Г7г:А0         |                |            |
| 41        | Г7Б-ХТ:А1   | Г7г:А21        |                |            |
| 42        | Г7Б-ХТ:А3   | Г7г:Б21        | ПБ3 1х0,75     |            |

903-4-174.91-А.Н.2.1

Лист  
7

25399-06 37 ФОРМАТ А4

Имя, фамилия, должность, и дата выдачи

Имя, фамилия, должность, и дата выдачи

## ПРОДОЛЖЕНИЕ ТАБЛИЦЫ №3

РАЙОН № 6

| ПРОВОДНИК | ОТКУДА ИДЕТ | КУДА ПОСТУПАЕТ | ДАННЫЕ ПРОВОДА | ПРИМЕЧАНИЕ |
|-----------|-------------|----------------|----------------|------------|
| Г10-19    | ХТ8:2       | Г10Б:19        | } ПВ1<br>1х1   |            |
| Г10-20    | ХТ12:7      | Г10Б:9         |                |            |
| Г10-22    | ХТ8:3       | Г10Б:22        |                |            |
| Г10-24    | ХТ12:8      | Г10Б:7         |                |            |
| Г17-1     | ХТ9:2       | 25П:8          | } ПВ1<br>1х1   |            |
| Г17-2     | ХТ9:3       | 25П:14         |                |            |
| Г17-5     | ХТ9:4       | Г17Б-Х1:16     | } ПВ3 1х0,75   |            |
| Г17-6     | ХТ9:5       | Г17Б-Х1:26     |                |            |
| Г22-1     | ХТ10:6      | 25П:16         | }              |            |
| Г22-2     | ХТ10:7      | 25П:22         |                |            |
| Г23-1     | ХТ9:6       | 25П:24         | }              |            |
| Г23-2     | ХТ9:7       | 25П:30         |                |            |
| Г23-4     | В1:2        | Г24а:4         | } ПВ1<br>1х1   |            |
|           |             | Г24а:8         |                |            |
|           |             | Г24а:12        |                |            |
|           |             | Г24а:20        |                |            |
|           |             | Г24а:22        |                |            |
|           |             | Г24а:24        |                |            |

903-4-174.91-Р.Н.2.1

Лист  
10

ФОРМАТ А4

## ПРОДОЛЖЕНИЕ ТАБЛИЦЫ №3

РАЙОН № 6

| ПРОВОДНИК | ОТКУДА ИДЕТ | КУДА ПОСТУПАЕТ | ДАННЫЕ ПРОВОДА | ПРИМЕЧАНИЕ |
|-----------|-------------|----------------|----------------|------------|
| Г9-19     | ХТ8:9       | Г9Б:19         | }              |            |
| Г9-20     | ХТ11:7      | Г9Б:9          |                |            |
| Г9-22     | ХТ8:10      | Г9Б:22         |                |            |
| Г9-24     | ХТ11:8      | Г9Б:7          |                |            |
| Г10-А1    | ХТ12:2      | ФУ2:2          | }              |            |
|           |             | Г10Б:1         |                |            |
|           |             | Г10Б:2         |                |            |
| Г10-2     | ХТ12:3      | Г10Б:8         | } ПВ1<br>1х1   |            |
| Г10-3     | ХТ12:4      | Г10Б:10        |                |            |
| Г10-4     | ХТ7:8       | ХТ7:9          | }              |            |
|           |             | Г10Б:4         |                |            |
|           |             | Г10Б:14        |                |            |
|           |             | Г10Б:16        |                |            |
| Г10-7     | ХТ12:5      | Г10Б:7         | }              |            |
| Г10-9     | ХТ12:6      | Г10Б:9         |                |            |
| Г10-11    | Г10Б:5      | Г10Б:11        |                |            |
| Г10-12    | ХТ7:10      | Г10Б:12        |                |            |
|           |             | Г10Б:20        |                |            |
| Г10-18    | ХТ8:1       | Г10Б:18        | }              | п          |
|           |             | Г10Б:10        |                |            |

903-4-174.91-Р.Н.2.1

Лист  
9

25399-06 38 ФОРМАТ А4

Имя, № телефона, подписка и дата выдачи №

Имя, № телефона, подписка и дата выдачи №

## ПРОДОЛЖЕНИЕ ТАБЛИЦЫ №3

Рольюм 6

| Проводник            | Откуда идет | Куда поступает | ДАННЫЕ ПРОВОДА | ПРИМЕЧАНИЕ |
|----------------------|-------------|----------------|----------------|------------|
| 6-3                  | ХТ14:2      | 6SAC:10        |                |            |
|                      |             | 6SAC:2         |                | л          |
|                      |             | 6SAC:1         |                | л          |
|                      |             | 6SAC:9         |                | л          |
| 6-9                  | ХТ14:3      | 6SAC:11        |                |            |
|                      |             | 6SAC:5         |                |            |
| 6-11                 | ХТ14:4      | 6SAC:8         |                |            |
|                      |             | 6SAC:17        |                | л          |
| 6-13                 | ХТ14:5      | 6SAC:4         |                |            |
| 6-15                 | ХТ14:6      | 6SAC:3         |                |            |
| 6-17                 | ХТ14:7      | 6SAC:12        | > ПВ1          |            |
| 6-19                 | ХТ14:8      | 6SAC:20        | 1x1            |            |
| 6-705                | ХТ14:9      | 6SAC:8         |                |            |
| 6-707                | ХТ14:10     | 6SAC:7         |                |            |
| 6-709                | ХТ15:1      | 6SAC:3         |                |            |
| 6-711                | ХТ15:2      | 6R:1           |                |            |
| 6-713                | 6R:2        | 6HLR:1         |                |            |
| 6-715                | ХТ15:3      | 6SAC:11        |                |            |
| 6-717                | ХТ15:4      | 6SAC:9         |                |            |
|                      |             | 6SAC:13        |                | л          |
| 6-719                | ХТ15:5      | 6SAC:18        |                |            |
| 6-721                | ХТ15:6      | 6SAC:20        |                |            |
| 6-723                | ХТ15:7      | 6SAC:22        |                |            |
| 6-725                | ХТ15:8      | 6SAC:24        |                |            |
| 6-727                | ХТ15:9      | 6SAC:16        |                |            |
| 903-4-174.91-Р.Н.2.1 |             |                |                | Лист<br>12 |

ФОРМАТ Р4

## ПРОДОЛЖЕНИЕ ТАБЛИЦЫ №3

Рольюм 6

| Проводник            | Откуда идет | Куда поступает | ДАННЫЕ ПРОВОДА | ПРИМЕЧАНИЕ |
|----------------------|-------------|----------------|----------------|------------|
| Г23-4                | Г24а:4      | ХТ9:9          |                |            |
|                      |             | ХТ9:10         |                | л          |
|                      |             | В2:1           |                |            |
| Г23-5                | В1:1        | ХТ9:8          |                |            |
|                      |             |                |                |            |
| Г23-6                | В2:2        | ХТ10:1         |                |            |
|                      |             | Г24а:6         |                |            |
| Г24-Р1               | ХТ13:2      | FU6:2          |                | > ПВ1      |
|                      |             | Г24а:1         |                | 1x1        |
|                      |             | Г24б:2         |                |            |
| Г24-3                | ХТ13:3      | Г24б:9         |                |            |
| Г24-5                | ХТ13:4      | Г24б:7         |                |            |
| Г24-7                | ХТ13:5      | Г24а:7         |                |            |
| Г24-8                | ХТ13:6      | Г24б:8         |                |            |
| Г24-9                | ХТ13:7      | Г24а:9         |                |            |
| Г24-10               | ХТ13:8      | Г24б:10        |                |            |
| Г24-11               | Г24а:11     | Г24б:5         |                |            |
| Г24-21               | ХТ10:2      | Г24а:21        |                |            |
| Г24-23               | ХТ10:3      | Г24а:23        |                |            |
| Г24-25               | ХТ10:4      | Г24а:25        |                |            |
| 903-4-174.91-Р.Н.2.1 |             |                |                | Лист<br>11 |

25799-06 39 ФОРМАТ Р4

Лист № повода, подлинсь и дата вварки

Лист № повода, подлинсь и дата вварки

## ПРОДОЛЖЕНИЕ ТАБЛИЦЫ №3

Рольбом 6

| Проводник | Откуда идет | Куда поступает | Данные провода | Примечание |     |
|-----------|-------------|----------------|----------------|------------|-----|
| 8-3       | ХТ18:2      | 8SAC:10        | }              |            |     |
|           |             | 8SAC:2         |                |            |     |
|           |             | 8SAC:1         |                |            | п   |
|           |             | 8SAC:9         |                |            | п   |
| 8-9       | ХТ18:3      | 8SAC:11        | }              |            |     |
|           |             | 8SA2:5         |                |            |     |
| 8-11      | ХТ18:4      | 8SA2:8         | }              |            |     |
|           |             | 8SA2:17        |                |            | п   |
| 8-13      | ХТ18:5      | 8SAC:4         | }              |            |     |
| 8-15      | ХТ18:6      | 8SAC:3         |                |            |     |
| 8-17      | ХТ18:7      | 8SAC:12        |                |            |     |
| 8-19      | ХТ18:8      | 8SAC:20        |                |            |     |
|           |             |                |                |            | ПВ1 |
|           |             |                |                |            | 1x1 |
| 8-705     | ХТ18:9      | 8SAC:8         |                |            |     |
| 8-707     | ХТ18:10     | 8SAC:7         |                |            |     |
| 8-709     | ХТ21:2      | 8SA2:3         | }              |            |     |
| 8-711     | ХТ21:3      | 8R:1           |                |            |     |
| 8-713     | 8R:2        | 8HLR:1         |                |            |     |
| 8-715     | ХТ21:4      | 8SA2:11        |                |            |     |
| 8-717     | ХТ21:5      | 8SA2:9         |                |            |     |
|           |             | 8SA2:13        |                |            |     |
|           |             | 8SAC:18        |                |            |     |
| 8-719     | ХТ21:6      | 8SAC:18        |                |            |     |
| 8-721     | ХТ21:7      | 8SAC:20        |                |            |     |
| 8-723     | ХТ21:8      | 8SAC:22        |                |            |     |
| 8-725     | ХТ21:9      | 8SAC:24        |                |            |     |
| 8-727     | ХТ21:10     | 8SA2:16        |                |            |     |

903-4-174.91-А.Н.2.1

Лист  
14

ФОРМАТ А4

## ПРОДОЛЖЕНИЕ ТАБЛИЦЫ №3

Рольбом 6

| Проводник | Откуда идет | Куда поступает | Данные провода | Примечание |     |  |
|-----------|-------------|----------------|----------------|------------|-----|--|
| 7-3       | ХТ16:2      | 7SAC:10        | }              |            |     |  |
|           |             | 7SAC:2         |                |            |     |  |
|           |             | 7SAC:1         |                |            |     |  |
|           |             | 7SAC:9         |                |            |     |  |
| 7-9       | ХТ16:3      | 7SAC:11        | }              |            |     |  |
|           |             | 7SA2:5         |                |            |     |  |
| 7-11      | ХТ16:4      | 7SA2:8         | }              |            |     |  |
|           |             | 7SA2:17        |                |            |     |  |
| 7-13      | ХТ16:5      | 7SAC:4         | }              |            |     |  |
| 7-15      | ХТ16:6      | 7SAC:3         |                |            |     |  |
| 7-17      | ХТ16:7      | 7SAC:12        |                |            |     |  |
| 7-19      | ХТ16:8      | 7SAC:20        |                |            |     |  |
|           |             |                |                |            | ПВ1 |  |
|           |             |                |                |            | 1x1 |  |
| 7-705     | ХТ16:9      | 7SAC:8         |                |            |     |  |
| 7-707     | ХТ16:10     | 7SAC:7         |                |            |     |  |
| 7-709     | ХТ17:1      | 7SA2:3         |                |            | }   |  |
| 7-711     | ХТ17:2      | 7R:1           |                |            |     |  |
| 7-713     | 7R:2        | 7HIR:1         |                |            |     |  |
| 7-715     | ХТ17:3      | 7SA2:11        |                |            |     |  |
| 7-717     | ХТ17:4      | 7SA2:9         |                |            |     |  |
|           |             | 7SA2:13        |                |            |     |  |
|           |             | 7SAC:18        |                |            |     |  |
| 7-719     | ХТ17:5      | 7SAC:18        |                |            |     |  |
| 7-721     | ХТ17:6      | 7SAC:20        |                |            |     |  |
| 7-723     | ХТ17:7      | 7SAC:22        |                |            |     |  |
| 7-725     | ХТ17:8      | 7SAC:24        |                |            |     |  |
| 7-727     | ХТ17:9      | 7SA2:16        |                |            |     |  |

903-4-174.91-А.Н.2.1

Лист  
13

25399-06 40 ФОРМАТ А4

Лист № 14 от 10.01.2014 г. 14

Лист № 13 от 10.01.2014 г. 13



## ПРОДОЛЖЕНИЕ ТАБЛИЦЫ №3

РАЙОН № 6

| ПРОВОДНИК | ОТКУДА ИДЕТ                         | КУДА ПОСТУПАЕТ                               | ДАННЫЕ ПРОВОДА | ПРИМЕЧАНИЕ |
|-----------|-------------------------------------|--|----------------|------------|
| 733       | ХТ15:10                             | ХТ17:10<br>ХТ20:10                           | ПВ1<br>1x1     |            |
|           |                                     |  |                |            |
| ЗЕМЛЯ     | Г17б:⊥                              | РЕЙКА ДЛЯ УСТАНОВКИ<br>АППАРАТОВ: ⊥          |                |            |
| ЗЕМЛЯ     | Г7б-ХТ:Г1                           | РЕЙКА ДЛЯ УСТАНОВКИ<br>АППАРАТОВ: ⊥          |                |            |
| ЗЕМЛЯ     | Г24а:3                              | РЕЙКА ДЛЯ УСТАНОВКИ<br>АППАРАТОВ: ⊥          |                |            |
| ЗЕМЛЯ     | Г10б:3                              | РЕЙКА ДЛЯ УСТАНОВКИ<br>АППАРАТОВ: ⊥          |                |            |
| ЗЕМЛЯ     | Г9б:3                               | РЕЙКА ДЛЯ УСТАНОВКИ<br>АППАРАТОВ: ⊥          |                |            |
| ЗЕМЛЯ     | 25П:5                               | 25П:6<br>РЕЙКА ДЛЯ УСТАНОВКИ<br>АППАРАТОВ: ⊥ | ПВ1<br>1x1,5   | п          |
|           |                                     |  |                |            |
| ЗЕМЛЯ     | Г24б:1                              | РЕЙКА ДЛЯ УСТАНОВКИ<br>АППАРАТОВ: ⊥          |                |            |
| ЗЕМЛЯ     | Г10б:1                              | РЕЙКА ДЛЯ УСТАНОВКИ<br>АППАРАТОВ: ⊥          |                |            |
| ЗЕМЛЯ     | Г9б:1                               | РЕЙКА ДЛЯ УСТАНОВКИ<br>АППАРАТОВ: ⊥          |                |            |
| ЗЕМЛЯ     | РЕЙКА ДЛЯ УСТАНОВКИ<br>АППАРАТОВ: ⊥ | СТОЙКА: ⊥                                    |                |            |

903-4-174.91-Р.Н.2.1

ЛИСТ  
16

ФОРМАТ А4

## ПРОДОЛЖЕНИЕ ТАБЛИЦЫ №3

РАЙОН № 6

| ПРОВОДНИК | ОТКУДА ИДЕТ | КУДА ПОСТУПАЕТ                                   | ДАННЫЕ ПРОВОДА | ПРИМЕЧАНИЕ |
|-----------|-------------|--|----------------|------------|
| 9-3       | ХТ19:2      | 9SAC:10<br>9SAC:2<br>9SAC:1<br>9SAC:9<br>9SAC:11 |                | п<br>п     |
| 9-9       | ХТ19:3      | 9SAC:11<br>9SAC:5                                |                |            |
| 9-11      | ХТ19:4      | 9SAC:8<br>9SAC:17                                |                | п          |
| 9-13      | ХТ19:5      | 9SAC:4   |                |            |
| 9-15      | ХТ19:6      | 9SAC:3   |                |            |
| 9-17      | ХТ19:7      | 9SAC:12  |                |            |
| 9-19      | ХТ19:8      | 9SAC:20  | ПВ1<br>1x1     |            |
|           |             |  |                |            |
| 9-705     | ХТ19:9      | 9SAC:8   |                |            |
| 9-707     | ХТ19:10     | 9SAC:7   |                |            |
| 9-709     | ХТ20:1      | 9SAC:3   |                |            |
| 9-711     | ХТ20:2      | 9R:1   |                |            |
| 9-713     | 9R:2        | 9HLR:1   |                |            |
| 9-715     | ХТ20:3      | 9SAC:11  |                |            |
| 9-717     | ХТ20:4      | 9SAC:9<br>9SAC:13                                |                | п          |
| 9-719     | ХТ20:5      | 9SAC:18  |                |            |
| 9-721     | ХТ20:6      | 9SAC:20  |                |            |
| 9-723     | ХТ20:7      | 9SAC:22  |                |            |
| 9-725     | ХТ20:8      | 9SAC:24  |                |            |
| 9-727     | ХТ20:9      | 9SAC:16  |                |            |

903-4-174.91-Р.Н.2.1

ЛИСТ  
15

25399-06 41 ФОРМАТ А4

ЛИН. ЧЕРТЕЖ. ПОДПИСЬ И ДАТА ВСТ. ЛИСТ. №

ЛИН. ЧЕРТЕЖ. ПОДПИСЬ И ДАТА ВСТ. ЛИСТ. №

ПРОДОЛЖЕНИЕ ТАБЛИЦЫ №4

| Проводник | Вывод | Вид        | Вывод | Проводник |
|-----------|-------|------------|-------|-----------|
|           |       | кон-так-та |       |           |
|           |       | <u>FU1</u> |       |           |
| 843       | 1     |            | 2     | Г9-А1     |
|           |       | <u>FU2</u> |       |           |
| 845       | 1     |            | 2     | Г10-А1    |
|           |       | <u>FU3</u> |       |           |
| 847       | 1     |            | 2     | 846       |
|           |       | <u>FU4</u> |       |           |
| 849       | 1     |            | 2     | 848       |
|           |       | <u>FU5</u> |       |           |
| 851       | 1     |            | 2     | 850       |
|           |       | <u>SA6</u> |       |           |
| 841*      | С1    |            | Л1    | 853       |
|           |       | <u>SA7</u> |       |           |
| 841*      | С1    |            | Л1    | 855       |
|           |       | <u>SA8</u> |       |           |
| 841*      | С1    |            | Л1    | 857       |
|           |       | <u>SA9</u> |       |           |
| 841*      | С1    |            | Л1    | 859       |

ПРОДОЛЖЕНИЕ ТАБЛИЦЫ №4

| Проводник | Вывод | Вид         | Вывод | Проводник |
|-----------|-------|-------------|-------|-----------|
|           |       | кон-так-та  |       |           |
|           |       | <u>SA10</u> |       |           |
| 841       | С1    |             | Л1    | 861       |
|           |       | <u>FU6</u>  |       |           |
| 853       | 1     |             | 2     | Г24-А1    |
|           |       | <u>FU7</u>  |       |           |
| 855       | 1     |             | 2     | Г19-А1    |
|           |       | <u>FU8</u>  |       |           |
| 857       | 1     |             | 2     | Г21.1-А1  |
|           |       | <u>FU9</u>  |       |           |
| 859       | 1     |             | 2     | Г21.2-А1  |
|           |       | <u>FU10</u> |       |           |
| 861       | 1     |             | 2     | Г21.3-А1  |
|           |       | <u>2S</u>   |       |           |
| 801       | С1    |             | Л1    | 841       |
|           |       | <u>6R</u>   |       |           |
| 6-711     | 1     |             | 2     | 6-713     |
|           |       | <u>7R</u>   |       |           |
| 7-711     | 1     |             | 2     | 7-713     |

903-4-174.91-А.Н.2.2

Лист

2

ФОРМАТ А4

ТАБЛИЦА №4

| Проводник | Вывод | Вид        | Вывод | Проводник  |
|-----------|-------|------------|-------|--|
|           |       | кон-так-та |       |  |
|           |       |            |       |  |
|           |       |            |       | ТЕХНИЧЕСКИЕ ТРЕБОВАНИЯ                                 |
|           |       |            |       | ТАБЛИЦА ПОДКЛЮЧЕНИЯ                                    |
|           |       |            |       | СХЕМ 903-4-174.91-А, ЛИСТЫ 13;14;15;16;17;18,          |
|           |       |            |       | 903-4-174.91-ЭМ, ЛИСТЫ 8;15;16 ТИПОВОГО ПРОЕКТА        |
|           |       |            |       | 903-4-174.91 И ТАБЛИЦЫ СОЕДИНЕНИЙ 903-4-174.91-А.Н.2.1 |
|           |       |            |       | ЛЕВАЯ СТЕНКА   |
|           |       |            |       | <u>SA1</u>   |
| 841*      | С1    |            | Л1    | 843  |
|           |       |            |       | <u>SA2</u>   |
| 841*      | С1    |            | Л1    | 845  |

ПРОДОЛЖЕНИЕ ТАБЛИЦЫ №4

| Проводник | Вывод | Вид        | Вывод | Проводник  |
|-----------|-------|------------|-------|--|
|           |       | кон-так-та |       |  |
|           |       |            |       |  |
|           |       |            |       | ТАБЛИЦА ПОДКЛЮЧЕНИЯ                                    |
|           |       |            |       | ВЫПОЛНЕНА НА ОСНОВАНИИ                                 |
|           |       |            |       | СХЕМ 903-4-174.91-А, ЛИСТЫ 13;14;15;16;17;18,          |
|           |       |            |       | 903-4-174.91-ЭМ, ЛИСТЫ 8;15;16 ТИПОВОГО ПРОЕКТА        |
|           |       |            |       | 903-4-174.91 И ТАБЛИЦЫ СОЕДИНЕНИЙ 903-4-174.91-А.Н.2.1 |
|           |       |            |       | <u>SA3</u>   |
| 841*      | С1    |            | Л1    | 847  |
|           |       |            |       | <u>SA4</u>   |
| 841*      | С1    |            | Л1    | 849  |
|           |       |            |       | <u>SA5</u>   |
| 841*      | С1    |            | Л1    | 851  |

ПРИВЯЗАН:

|  |                            |                    |    |
|--|----------------------------|--------------------|----|
| ИНВ.№  | 903-4-174.91-А.Н.2.2       |                    |    |
| НАЧ.ОТД. ЕВТУШЕНКО                                     | И.И.                       |                    |    |
| Н.КОНТР. КЛИМЕНКО                                      | И.И.                       |                    |    |
| ГЛАВ.СПЕЦ. КРАСНОВСКИЙ                                 | И.И.                       |                    |    |
| НАЧ.ГР. ЗАПОРОЖЧЕНКО                                   | И.И.                       |                    |    |
| ЦИТ.ТЕПЛОВАЯ НАГРУЗКА 25МВт.                           | ПЕРВОНАЧ. ТЕПЛОСИТЕЛЬ-ПАР. | СТАДИЯ ЛИСТ Листов |    |
| СХЕМА с ВОЗДУШНОЙ ПОВРАЩАЮЩЕЙ И АККУМУЛИРУЮЩЕЙ ТЕПЛОТЫ | П                          | 1                  | 12 |
| ЦИТ.УПРАВЛЕНИЯ   | ЖАРЬКОВСКИЙ                |                    |    |
| ПАНЕЛЬ №2. Установка ГВС                               | САНТЕХПРОЕКТ               |                    |    |
| ТАБЛИЦА ПОДКЛЮЧЕНИЯ                                    |                            |                    |    |

25599-06 42 ФОРМАТ А4

Листом 6

Листом 6

ИНВ.№ ПОСЛЕ ПОДПИСА И ДАТА ВЗАИМ.ИЗВ.№

ИНВ.№ ПОСЛЕ ПОДПИСА И ДАТА ВЗАИМ.ИЗВ.№

ПРОДОЛЖЕНИЕ ТАБЛИЦЫ №4

ПРОДОЛЖЕНИЕ ТАБЛИЦЫ №4

АЛЬБОМ 6

| Проводник | Вывод | Вид кон-<br>так-<br>та | Вывод | Проводник |
|-----------|-------|------------------------|-------|-----------|
| ПЕРЕДНЯЯ  |       | СТЕНКА                 |       |           |
|           |       | HLA                    | 12    |           |
| 307       | 1     |                        | 2п    | 343       |
| 343       | п3    |                        | 4     | 309       |
|           |       | HLAЧ                   |       |           |
| 307       | 1     |                        | 2п    | 317*      |
| 317       | п3    |                        | 4     | 309       |
|           |       | Г17                    |       |           |
|           |       | X1                     |       |           |
| Г17-5     | 1Б    |                        | 2Б    | Г17-16    |
| ЗЕМЛЯ     | ⊥     |                        |       |           |
|           |       | X23                    |       |           |
| 317       | 2A    |                        | 2Б    | 301       |
|           |       | X23                    |       |           |
| 848       | 1A    |                        | 1Б    | N         |
|           |       | Г16                    |       |           |
|           |       | X                      |       |           |
| 846       | Б2    |                        | Б3    | N         |
|           |       | XT                     |       |           |
| 41        | A1    |                        | A3    | 42        |
|           | Б1    |                        | Б3    |           |

| Проводник | Вывод | Вид кон-<br>так-<br>та | Вывод | Проводник |
|-----------|-------|------------------------|-------|-----------|
|           | В1    |                        | В3    |           |
|           |       |                        | Г1    | ⊥         |
|           |       | Г7Г                    |       |           |
| 01        | A0    |                        | В0    | 02        |
| Г7-1      | A1    |                        | Б1    | Г7-2      |
| Г7-3      | A2    |                        | Б2    | Г7-4      |
|           |       |                        | А3    | Б3        |
| 41        | A21   |                        | Б21   | 42        |
|           |       | Г24P                   |       |           |
| Г24-A1    | 1     |                        | 2     | N         |
| ⊥         | 3     |                        | 4п    | Г23-4     |
|           | 5     |                        | 6     | Г23-6     |
| Г24-7     | 7     |                        | 8п    | Г23-4     |
| Г24-9     | 9     |                        | 10    |           |
| Г24-11    | 11    |                        | 12п   | Г23-4     |
|           | 13    |                        | 14    |           |
|           | 15    |                        | 16    |           |

903-4-174.91-А.Н.2.2

Лист  
4

ФОРМАТ А4

ПРОДОЛЖЕНИЕ ТАБЛИЦЫ №4

ПРОДОЛЖЕНИЕ ТАБЛИЦЫ №4

АЛЬБОМ 6

| Проводник | Вывод | Вид кон-<br>так-<br>та | Вывод | Проводник |
|-----------|-------|------------------------|-------|-----------|
|           |       | 8R                     |       |           |
| 8-711     | 1     |                        | 2     | 8-713     |
|           |       | 9R                     |       |           |
| 9-711     | 1     |                        | 2     | 9-713     |
|           |       | XT1                    |       |           |
|           | 1     |                        | 2п    | 801       |
| 801       | п3    |                        | 4     |           |
| N         | п5    |                        | 6п    | N*        |
| N*        | п7    |                        | 8п    | N*        |
|           | 9     |                        | 10    |           |
|           |       | XT2                    |       |           |
|           | 1     |                        | 2     | Г14-A1    |
| Г6-A1     | 3     |                        | 4     | Г21.1-A1  |
| Г21.2-A1  | 5     |                        | 6     | Г21.3-A1  |
|           | 7     |                        | 8     |           |
|           | 9     |                        | 10    |           |
|           |       | XT3                    |       |           |
|           | 1     |                        | 2     |           |
|           | 3     |                        | 4     |           |
|           | 5     |                        | 6     |           |
|           | 7     |                        | 8     |           |
|           | 9     |                        | 10    |           |

| Проводник | Вывод | Вид кон-<br>так-<br>та | Вывод | Проводник |
|-----------|-------|------------------------|-------|-----------|
|           |       | XT4                    |       |           |
|           | 1     |                        | 2     | 349       |
|           | п3    |                        | 4п    | N         |
| 301       | п5    |                        | 6п    | 301       |
| 307       | п7    |                        | 8п    | 307       |
| 309       | п9    |                        | 10п   | 309       |
|           |       | XT5                    |       |           |
| 701       | п1    |                        | 2п    | 701       |
| 701       | п3    |                        | 4п    | 703       |
| 703       | п5    |                        | 6п    | 739       |
| 739       | п7    |                        | 8п    | 741       |
| 741       | п9    |                        | 10    | 743       |
|           |       | XT6                    |       |           |
| 743       | 1     |                        | 2п    | 745       |
| 745       | п3    |                        | 4п    | 747       |
| 747       | п5    |                        | 6п    | 749       |
| 749       | п7    |                        | 8     | 751       |
| 753       | 9     |                        | 10    | 755       |

903-4-174.91-А.Н.2.2

Лист  
3

25399-06 43 ФОРМАТ А4

Имя, фамилия, подпись и дата выдачи альб. №6

Имя, фамилия, подпись и дата выдачи альб. №6

Продолжение таблицы №4

| Проводник | Вывод      | Вид кон-<br>так-<br>та | Вывод | Проводник |
|-----------|------------|------------------------|-------|-----------|
|           | 6          |                        | 8     |           |
|           | 9          |                        | 11    |           |
|           | 10         |                        | 12    |           |
|           | 13         |                        | 15    |           |
|           | 14         |                        | 16    |           |
|           | 17         |                        | 19    |           |
|           | 18         |                        | 20    |           |
|           | 21         |                        | 23    |           |
|           | 22         |                        | 24    |           |
|           | <u>SR3</u> |                        |       |           |
| 701       | 1          |                        | 3     | 703       |
|           | 2          |                        | 4     |           |
|           | 5          |                        | 7     |           |
|           | 6          |                        | 8     |           |
|           | 9          |                        | 11    |           |
|           | 10         |                        | 12    |           |
|           | 13         |                        | 15    |           |
|           | 14         |                        | 16    |           |
|           | 17         |                        | 19    |           |
|           | 18         |                        | 20    |           |
|           | 21         |                        | 23    |           |
|           | 22         |                        | 24    |           |
|           | <u>SR2</u> |                        |       |           |
| 355       | n1         |                        | 3n    | 309       |
| 301       | 2          |                        | 4n    | 307       |
| 355       | n5         |                        | 7n    | 307       |

Продолжение таблицы №4

| Проводник | Вывод      | Вид кон-<br>так-<br>та | Вывод | Проводник |
|-----------|------------|------------------------|-------|-----------|
| 309       | n6         |                        | 8     | N*        |
|           | 9          |                        | 11    |           |
|           | 10         |                        | 12    |           |
|           | 13         |                        | 15    |           |
|           | 14         |                        | 16    |           |
|           | 17         |                        | 19    |           |
|           | 18         |                        | 20    |           |
|           | 21         |                        | 23    |           |
|           | 22         |                        | 24    |           |
|           | <u>SR1</u> |                        |       |           |
|           | 1          |                        | 3     |           |
|           | 2          |                        | 4     |           |
| 301       | 5          |                        | 7     | 357       |
| 353       | 6          |                        | 8     | 351       |
|           | 9          |                        | 11    |           |
|           | 10         |                        | 12    |           |
|           | 13         |                        | 15    |           |
|           | 14         |                        | 16    |           |
|           | 17         |                        | 19    |           |
|           | 18         |                        | 20    |           |
|           | 21         |                        | 23    |           |
|           | 22         |                        | 24    |           |
|           | <u>SR4</u> |                        |       |           |
| 9-3       | n1         |                        | 3     | 9-15      |
| 9-3       | n2         |                        | 4     | 9-13      |
| 703       | 5          |                        | 7     | 9-707     |

903-4-174.91-Р.Н.2.2

Лист  
6

ФОРМАТ А4

Продолжение таблицы №4

| Проводник | Вывод       | Вид кон-<br>так-<br>та | Вывод | Проводник |
|-----------|-------------|------------------------|-------|-----------|
|           | 17          |                        | 18n   | Г23-4     |
|           | 19          |                        | 20n   | Г23-4     |
| Г24-21    | 21          |                        | 22n   | Г23-4     |
| Г24-23    | 23          |                        | 24n   | Г23-4     |
| Г24-25    | 25          |                        | 26    |           |
|           | 27          |                        | 28    |           |
|           | 29          |                        | 30    |           |
|           | <u>Г105</u> |                        |       |           |
| Г10-А1    | 1           |                        | 2     | N*        |
| └         | 3           |                        | 4n    | Г10-4     |
|           | 5           |                        | 6     |           |
| Г19-7     | 7           |                        | 8     |           |
| Г19-9     | 9           |                        | 10n   | Г10-18    |
| Г10-11    | 11          |                        | 12n   | Г10-12    |
|           | 13          |                        | 14n   | Г10-4     |
|           | 15          |                        | 16n   | Г10-4     |
|           | 17          |                        | 18n   | Г10-18    |
| Г10-19    | 19          |                        | 20n   | Г20-12    |
|           | 21          |                        | 22    | Г20-22    |
|           | 23          |                        | 24    |           |
|           | 25          |                        | 26    |           |
|           | 27          |                        | 28    |           |
|           | 29          |                        | 30    |           |
|           | <u>Г98</u>  |                        |       |           |
| Г9-А1     | 1           |                        | 2     | N*        |

Продолжение таблицы №4

| Проводник | Вывод      | Вид кон-<br>так-<br>та | Вывод | Проводник |
|-----------|------------|------------------------|-------|-----------|
| └         | 3          |                        | 4n    | Г9-4      |
|           | 5          |                        | 6     |           |
| Г9-7      | 7          |                        | 8     |           |
| Г9-9      | 9          |                        | 10n   | Г9-18     |
| Г9-11     | 11         |                        | 12n   | Г9-12     |
|           | 13         |                        | 14n   | Г9-4      |
|           | 15         |                        | 16n   | Г9-4      |
|           | 17         |                        | 18n   | Г9-18     |
| Г9-19     | 19         |                        | 20n   | Г9-12     |
|           | 21         |                        | 22    | Г9-22     |
|           | 23         |                        | 24    |           |
|           | 25         |                        | 26    |           |
|           | 27         |                        | 28    |           |
|           | 29         |                        | 30    |           |
|           | <u>26n</u> |                        |       |           |
| 850       | n1         |                        | 2n    | 850       |
| N         | n3         |                        | 4n    | N         |
| └         | n5         |                        | 6n    | └         |
| Г17-1     | 8          |                        | 14    | Г17-2     |
| Г22-1     | 16         |                        | 22    | Г22-2     |
| Г23-1     | 24         |                        | 30    | Г23-2     |
|           | <u>SR4</u> |                        |       |           |
| 701       | n1         |                        | 3     | 751       |
| 701       | n2         |                        | 4     | 755       |
|           | 5          |                        | 7     |           |

903-4-174.91-Р.Н.2.2

Лист  
5

25399-06 44 ФОРМАТ А4

ПРОДОЛЖЕНИЕ ТАБЛИЦЫ №4

ПРОДОЛЖЕНИЕ ТАБЛИЦЫ №4

| Проводник | Вывод | Вид кон-так-та | Вывод | Проводник |
|-----------|-------|----------------|-------|-----------|
| 703       | п 6   |                | 8     | 6-705     |
|           | 9     |                | 10    |           |
| 6-3       | п 9   |                | 12    | 6-17      |
| 6-3       | п 10  |                | 11    | 6-5       |
|           | 13    |                | 14    |           |
|           | 13    |                | 16    |           |
|           | 14    |                | 15    |           |
| 701       | 17    |                | 18    | 6-719     |
| 701       | п 17  |                | 20    | 6-721     |
|           | 18    |                | 19    |           |
| 701       | п 21  |                | 22    | 6-723     |
| 701       | 21    |                | 24    | 6-725     |
|           | 22    |                | 23    |           |
|           |       | <u>ОНЛР</u>    |       |           |
| 9-713     | 1     |                | 2     | N*        |
|           |       | <u>ОНЛР</u>    |       |           |
| 8-713     | 1     |                | 2     | N*        |
|           |       | <u>ТНЛР</u>    |       |           |
| 7-713     | 1     |                | 2     | N*        |
|           |       | <u>БНЛР</u>    |       |           |
| 6-713     | 1     |                | 2     | N         |

| Проводник | Вывод | Вид кон-так-та | Вывод | Проводник |
|-----------|-------|----------------|-------|-----------|
|           |       | <u>БСАЭ</u>    |       |           |
| 703*      | 1     |                | 3     | 9-709     |
|           | 2     |                | 4     |           |
| 9-9       | 5     |                | 8п    | 9-11      |
|           | 6     |                | 7     |           |
| 701*      | п 9   |                | 10п   | 9-717     |
|           | 9     |                | 12    |           |
| 701*      | п 10  |                | 11    | 9-715     |
|           | 13    |                | 14    |           |
| 9-717     | п 13  |                | 16    | 9-727     |
|           | 14    |                | 15    |           |
|           | 17    |                | 19    |           |
| 9-11      | п 17  |                | 20    | 9-19      |
|           | 21    |                | 22    |           |
|           | 21    |                | 23    |           |
|           | 22    |                | 24    |           |
|           |       | <u>БСАЭ</u>    |       |           |
| 703*      | 1     |                | 3     | 8-709     |
|           | 2     |                | 4     |           |
| 8-9       | 5     |                | 8     | 8-11      |
|           | 6     |                | 7     |           |
| 701*      | п 9   |                | 10п   | 8-717     |
|           | 9     |                | 12    |           |
| 701       | п 10  |                | 11    | 8-715     |
|           | 13    |                | 14    |           |
| 8-717     | п 13  |                | 16    | 8-727     |

903-4-174.91-Р.Н.2.2

Лист  
8

ФОРМАТ А4

ПРОДОЛЖЕНИЕ ТАБЛИЦЫ №4

ПРОДОЛЖЕНИЕ ТАБЛИЦЫ №4

| Проводник | Вывод | Вид кон-так-та | Вывод | Проводник |
|-----------|-------|----------------|-------|-----------|
| 703       | п 6   |                | 8     | 9-705     |
|           | 9     |                | 10    |           |
| 9-3       | п 9   |                | 12    | 9-17      |
| 9-3       | п 10  |                | 11    | 9-5       |
|           | 13    |                | 14    |           |
|           | 13    |                | 16    |           |
|           | 14    |                | 15    |           |
| 701       | 17    |                | 18    | 9-719     |
| 701       | п 17  |                | 20    | 9-721     |
|           | 18    |                | 19    |           |
| 701       | п 21  |                | 22    | 9-723     |
| 701       | 21    |                | 24    | 9-725     |
|           | 22    |                | 23    |           |
|           |       | <u>БСАЭ</u>    |       |           |
| 8-3       | п 1   |                | 3     | 8-15      |
| 8-3       | п 2   |                | 4     | 8-13      |
| 703       | п 5   |                | 7     | 8-707     |
| 703       | п 6   |                | 8     | 8-705     |
|           | 9     |                | 10    |           |
| 8-3       | п 9   |                | 12    | 8-17      |
| 8-3       | п 10  |                | 11    | 8-5       |
|           | 13    |                | 14    |           |
|           | 13    |                | 16    |           |
|           | 14    |                | 15    |           |
| 701       | 17    |                | 18    | 8-719     |
| 701       | п 17  |                | 20    | 8-721     |

| Проводник | Вывод | Вид кон-так-та | Вывод | Проводник |
|-----------|-------|----------------|-------|-----------|
|           | 18    |                | 19    |           |
| 701       | п 21  |                | 22    | 8-723     |
| 701       | 21    |                | 24    | 8-725     |
|           | 22    |                | 23    |           |
|           |       | <u>БСАЭ</u>    |       |           |
| 7-3       | п 1   |                | 3     | 7-15      |
| 7-3       | п 2   |                | 4     | 7-13      |
| 703       | п 5   |                | 7     | 7-707     |
| 703       | п 6   |                | 8     | 7-705     |
|           | 9     |                | 10    |           |
| 7-3       | п 9   |                | 12    | 7-17      |
| 7-3       | п 10  |                | 11    | 7-5       |
|           | 13    |                | 14    |           |
|           | 13    |                | 16    |           |
|           | 14    |                | 15    |           |
| 701       | 17    |                | 18    | 7-719     |
| 701       | п 17  |                | 20    | 7-721     |
|           | 18    |                | 19    |           |
| 701       | п 21  |                | 22    | 7-723     |
| 701       | 21    |                | 24    | 7-725     |
|           | 22    |                | 23    |           |
|           |       | <u>БСАЭ</u>    |       |           |
| 6-3       | п 1   |                | 3     | 6-15      |
| 6-3       | п 2   |                | 4     | 6-13      |
| 703       | п 5   |                | 7     | 6-707     |

903-4-174.91-Р.Н.2.2

Лист  
7

25799-06 45 ФОРМАТ А4

## Продолжение таблицы №4

## Продолжение таблицы №4

| Рядовом 6 | Проводник | Вывод | Вид кон-тракт | Вывод      | Проводник |
|-----------|-----------|-------|---------------|------------|-----------|
|           |           |       |               | <u>ХТ9</u> |           |
|           | 1         |       |               | 2          | Г17-1     |
|           | Г17-2     | 3     |               | 4          | Г17-5     |
|           | Г17-6     | 5     |               | 6          | Г23-1     |
|           | Г23-2     | 7     |               | 8          | Г23-5     |
|           | Г23-4     | п9    |               | 10п        | Г23-4     |
|           |           |       | <u>ХТ10</u>   |            |           |
|           | Г23-6     | 1     |               | 2          | Г24-21    |
|           | Г24-23    | 3     |               | 4          | Г24-25    |
|           |           | 5     |               | 6          | Г22-1     |
|           | Г22-2     | 7     |               | 8п         | 02        |
|           | 02        | 9     | п             | 10         | 01        |
|           |           |       | <u>ХТ11</u>   |            |           |
|           | 1         |       |               | 2          | Г9-А1     |
|           | Г9-2      | 3     |               | 4          | Г9-3      |
|           | Г9-7      | 5     |               | 6          | Г9-9      |
|           | Г9-20     | 7     |               | 8          | Г9-24     |
|           |           | 9     |               | 10         |           |

| Проводник | Вывод | Вид кон-тракт | Вывод | Проводник |
|-----------|-------|---------------|-------|-----------|
|           |       | <u>ХТ12</u>   |       |           |
|           | 1     |               | 2     | Г10-А1    |
| Г10-2     | 3     |               | 4     | Г10-3     |
| Г10-7     | 5     |               | 6     | Г10-9     |
| Г10-20    | 7     |               | 8     | Г10-24    |
|           | 9     |               | 10    |           |
|           |       | <u>ХТ13</u>   |       |           |
|           | 1     |               | 2     | Г24-А1    |
| Г24-3     | 3     |               | 4     | Г24-5     |
| Г24-7     | 5     |               | 6     | Г24-8     |
| Г24-9     | 7     |               | 8     | Г24-10    |
|           | 9     |               | 10    |           |
|           |       | <u>ХТ14</u>   |       |           |
|           | 1     |               | 2     | 6-3       |
| 6-9       | 3     |               | 4     | 6-11      |
| 6-13      | 5     |               | 6     | 6-15      |
| 6-17      | 7     |               | 8     | 6-19      |
| 6-705     | 9     |               | 10    | 6-707     |
|           |       | <u>ХТ15</u>   |       |           |
| 6-709     | 1     |               | 2     | 6-711     |
| 6-715     | 3     |               | 4     | 6-717     |
| 6-719     | 5     |               | 6     | 6-721     |
| 6-723     | 7     |               | 8     | 6-725     |
| 6-727     | 9     |               | 10    | 733       |

903-4-174.91-А.Н.2.2

Лист  
10

ФОРМАТ А4

## Продолжение таблицы №4

## Продолжение таблицы №4

| Рядовом 6 | Проводник | Вывод       | Вид кон-тракт | Вывод | Проводник |
|-----------|-----------|-------------|---------------|-------|-----------|
|           |           |             |               |       |           |
|           |           | 14          |               | 15    |           |
|           |           | 17          |               | 19    |           |
| 9-11      | п17       |             | 20            | 9-19  |           |
|           |           | 21          |               | 22    |           |
|           |           | 21          |               | 23    |           |
|           |           | 22          |               | 24    |           |
|           |           |             | <u>7СА2</u>   |       |           |
| 703*      | 1         |             | 3             | 7-709 |           |
|           | 2         |             | 4             |       |           |
| 7-9       | 5         |             | 8             | 7-11  |           |
|           | 6         |             | 7             |       |           |
| 701*      | п9        |             | 10            | 7-717 |           |
|           | 9         |             | 12            |       |           |
| 701       | п10       |             | 11            | 7-715 |           |
|           | 13        |             | 14            |       |           |
| 7-717     | 13        |             | 16            | 7-727 |           |
|           | 14        |             | 15            |       |           |
|           | 17        |             | 19            |       |           |
| 7-11      | п17       |             | 20            | 7-19  |           |
|           | 21        |             | 22            |       |           |
|           | 21        |             | 23            |       |           |
|           | 22        |             | 24            |       |           |
|           |           | <u>6СА2</u> | 2             |       |           |
| 703*      | 1         |             | 3             | 6-709 |           |
|           | 2         |             | 4             |       |           |

| Проводник | Вывод | Вид кон-тракт | Вывод | Проводник |
|-----------|-------|---------------|-------|-----------|
| 6-9       | 5     |               | 8     | 6-11      |
|           | 6     |               | 7     |           |
| 701*      | п9    |               | 10    | 6-717     |
|           | 9     |               | 12    |           |
| 701*      | п10   |               | 11    | 6-715     |
|           | 13    |               | 14    |           |
| 6-717     | 13    |               | 16    | 6-727     |
|           | 14    |               | 15    |           |
|           | 17    |               | 19    |           |
| 6-11      | п17   |               | 20    | 6-19      |
|           | 21    |               | 22    |           |
|           | 21    |               | 23    |           |
|           | 22    |               | 24    |           |
|           |       | <u>ХТ7</u>    |       |           |
|           | 1     |               | 2     | Г7-1      |
| Г7-2      | 3     |               | 4п    | α         |
| α         | п5    |               | 6     | Г7-3      |
| Г7-4      | 7     |               | 8п    | Г10-4     |
| Г10-4     | п9    |               | 10    | Г10-12    |
|           |       | <u>ХТ8</u>    |       |           |
| Г10-18    | 1     |               | 2     | Г10-19    |
| Г10-22    | 3     |               | 4     |           |
| Г9-4      | 5     | п             | 6     | Г9-4      |
| Г9-12     | 7     |               | 8     | Г9-18     |
| Г9-19     | 9     |               | 10    | Г9-22     |

903-4-174.91-А.Н.2.2

Лист  
9

25399-06 46 ФОРМАТ А4

ПРОДОЛЖЕНИЕ ТАБЛИЦЫ №4

| Рольбом 6 | Проводник |                | Вывод | Проводник |
|-----------|-----------|----------------|-------|-----------|
|           | Вывод     | Вид кон-так-та |       |           |
|           |           | SA11           |       |           |
| 811       | С1        |                | Л1    | 863       |
|           |           | SA12           |       |           |
| 811*      | С1        |                | Л1    | 865       |
|           |           | SA13           |       |           |
| 811*      | С1        |                | Л1    | 867       |
|           |           | SA14           |       |           |
| 811*      | С1        |                | Л1    | 869       |
|           |           | SA15           |       |           |
| 811       | С1        |                | Л1    | 871       |
|           |           | FU11           |       |           |
| 863       | 1         |                | 2     | Г6-А1     |
|           |           | FU12           |       |           |
| 865       | 1         |                | 2     | 301       |
|           |           | FU13           |       |           |
| 867       | 1         |                | 2     | 701       |
|           |           | FU14           |       |           |
| 869       | 1         |                | 2     | 866       |

ПРОДОЛЖЕНИЕ ТАБЛИЦЫ №4

| Рольбом 6 | Проводник |                | Вывод | Проводник |
|-----------|-----------|----------------|-------|-----------|
|           | Вывод     | Вид кон-так-та |       |           |
|           |           | FU15           |       |           |
| 871       | 1         |                | 2     | 872       |
|           |           | XT19           |       |           |
|           | 1         |                | 2     | 9-3       |
| 9-9       | 3         |                | 4     | 9-11      |
| 9-13      | 5         |                | 6     | 9-15      |
| 9-17      | 7         |                | 8     | 9-19      |
| 9-705     | 9         |                | 10    | 9-707     |
|           |           | XT20           |       |           |
| 9-709     | 1         |                | 2     | 9-711     |
| 9-715     | 3         |                | 4     | 9-717     |
| 9-719     | 5         |                | 6     | 9-721     |
| 9-723     | 7         |                | 8     | 9-725     |
| 9-727     | 9         |                | 10    | 733       |
|           |           | XT21           |       |           |
|           | 1         |                | 2     | 8-709     |
| 8-711     | 3         |                | 4     | 8-715     |
| 8-717     | 5         |                | 6     | 8-719     |
| 8-721     | 7         |                | 8     | 8-723     |
| 8-725     | 9         |                | 10    | 8-727     |

903-4-174.91-Р.Н.2.2

Лист  
12

ФОРМАТ А4

ПРОДОЛЖЕНИЕ ТАБЛИЦЫ №4

| Рольбом 6 | Проводник |                | Вывод | Проводник |
|-----------|-----------|----------------|-------|-----------|
|           | Вывод     | Вид кон-так-та |       |           |
|           |           | KT16           |       |           |
|           | 1         |                | 2     | 7-3       |
| 7-9       | 3         |                | 4     | 7-11      |
| 7-13      | 5         |                | 6     | 7-15      |
| 7-17      | 7         |                | 8     | 7-19      |
| 7-705     | 9         |                | 10    | 7-707     |
|           |           | XT17           |       |           |
| 7-709     | 1         |                | 2     | 7-711     |
| 7-715     | 3         |                | 4     | 7-717     |
| 7-719     | 5         |                | 6     | 7-721     |
| 7-723     | 7         |                | 8     | 7-725     |
| 7-727     | 9         |                | 10    | 733       |
|           |           | XT18           |       |           |
|           | 1         |                | 2     | 8-3       |
| 8-9       | 3         |                | 4     | 8-11      |
| 8-13      | 5         |                | 6     | 8-15      |
| 8-17      | 7         |                | 8     | 8-19      |
| 8-705     | 9         |                | 10    | 8-707     |

Указ. №подл. Подпись и дата вклейки

ПРОДОЛЖЕНИЕ ТАБЛИЦЫ №4

| Рольбом 6 | Проводник |                | Вывод | Проводник |
|-----------|-----------|----------------|-------|-----------|
|           | Вывод     | Вид кон-так-та |       |           |
|           |           | ПРАВЯЯ         |       | СТЕНКА    |
|           |           | РА             |       |           |
| 301       | Л1        |                | 3     | 349       |
| 301*      | Л11       |                | 13П   | Н*        |
| 351       | 15        |                | 17    | 353       |
| Н         | Л19       |                | 21    | 355       |
|           |           | Г24Б           |       |           |
| Л         | 1         |                | 2     | Г24-А1    |
|           | 3         |                | 4     | Н*        |
| Г24-11    | 5         |                | 6     |           |
| Г24-5     | 7         |                | 8     | Г24-8     |
| Г24-3     | 9         |                | 10    | Г24-10    |
|           |           | Р              |       |           |
| Л         | 1         |                | 2     | Г9-А1     |
|           | 3         |                | 4     | Н*        |
| Г9-11     | 5         |                | 6     |           |
| Г9-24     | 7         |                | 8     | Г9-2      |
| Г9-20     | 9         |                | 10    | Г9-3      |
|           |           | Г10Б           |       |           |
| Л         | 1         |                | 2     | Г10-А1    |
|           | 3         |                | 4     | Н*        |
| Г10-11    | 5         |                | 6     |           |
| Г10-24    | 7         |                | 8     | Г10-2     |
| Г10-20    | 9         |                | 10    | Г10-3     |

903-4-174.91-Р.Н.2.2

Лист  
11

25399-06 47

ФОРМАТ А4

ПРОДОЛЖЕНИЕ ТАБЛИЦЫ №1

Листом 6

| Позиция | ОБОЗНАЧЕНИЕ                                | НАИМЕНОВАНИЕ                                | КОЛ. | ПРИМЕЧ.   |
|---------|--|---|------|-----------|
|         |  | <u>ПРУЧЕ ИЗДЕЛИЯ</u>                        |      |           |
| 7       | Г22Б; Г23Б                                 | ПРИБОР РЕГИСТРИРУЮЩИЙ<br>РП160-09           | 2    |           |
| 8       | 10SA2; 11SA2;<br>12SA2; 13SA2; 14SA2       | ПЕРЕКЛЮЧАТЕЛЬ<br>ПМОВФ-136Б; 9; 10в/II-Д126 | 5    |           |
| 9       | 10SAC; 4SAC                                | ПЕРЕКЛЮЧАТЕЛЬ<br>ПМОФ45-22222/II-Д9         | 2    |           |
| 10      | 12SAC; 13SAC; 14SAC                        | ПЕРЕКЛЮЧАТЕЛЬ<br>ПМОФ45-334466/II-Д26       | 3    |           |
| 11      | 4SA  | ПЕРЕКЛЮЧАТЕЛЬ<br>ПМОВ-22222/II-Д61          | 1    |           |
|         |  | АРМАТУРА СИГНАЛЬНАЯ                         |      |           |
| 12      | 10HLR; 11HLR; 12HLR;<br>13HLR; 14HLR; 4HLR | АМЕ 321221 У2<br>С ЛИНЗОЙ КРАСНОГО ЦВЕТА    | 6    |           |
| 13      | 4HL6                                       | АМЕ 323221 У2<br>С ЛИНЗОЙ ЗЕЛЕННОГО ЦВЕТА   | 1    |           |
| 14      | 4HLW                                       | АМЕ 325221 У2<br>С ЛИНЗОЙ МОЛОЧНОГО ЦВЕТА   | 1    |           |
| 15      | -  | ЛЯМПА КОМУТАТОРНАЯ<br>КМ-24-90              | 8    |           |
| 16      | 4R1...4R3; 10R...14R                       | РЕЗИСТОР ПЭВ-25 2400 Ом                     | 8    | ТМЗ-19-90 |

903-4-174.91-А.Н.3

Лист 2

ФОРМАТ А4

ТАБЛИЦА №1

Листом 6

| Позиция | ОБОЗНАЧЕНИЕ          | НАИМЕНОВАНИЕ  | КОЛ. | ПРИМЕЧ. |
|---------|----------------------|---|------|---------|
|         |                      | <u>ДОКУМЕНТАЦИЯ</u>   |      |         |
|         | 903-4-174.91-А.Н.3.1 | ТАБЛИЦА СОЕДИНЕНИЙ  |      |         |
|         | 903-4-174.91-А.Н.3.2 | ТАБЛИЦА ПОДКЛЮЧЕНИЯ   |      |         |
|         |                      | <u>СТАНДАРТНЫЕ ИЗДЕЛИЯ</u>  |      |         |
| 1       |                      | ЩИТ ПАНЕЛЬНЫЙ С КАРКАСОМ<br>ЩПК-I-2200x800<br>УХЛЗ.I ОСТ 36.13-90 | 1    |         |
| 2       |                      | Угольник У ВОО ТКЗ-286-90   | 1    |         |
| 3       |                      | СКОБА С 600 ТКЗ-285-90  | 9    |         |
| 4       |                      | ОПОРА ОК 800 ТКЗ-240-83   | 1    |         |
| 5       |                      | ШВЕЛЛЕР ШБ 600 ТКЗ-241-83   | 2    |         |
|         |                      | УГОЛОК 42x25 ТК4-2222-74  |      |         |
| 6       |                      | ℓ=430   | 2    |         |
| 6а      |                      | ℓ=630   | 1    |         |

ПРИВАЯН:

ИНВ. №

903-4-174.91-А.Н.3

НАЧ. ОТД. ЕВТУШЕНКО  
П. КОНТР. КЛИМЕНКО  
Г. СПЕЦ. КРАСОВЕРСКАЯ  
НАЧ. ГР. ЗАПОРЖЕНКО  
ИНЖ. ЛОГИНОВА

ЩИТ ТЕПЛОВАЯ НАГРУЗКА 25Мвт  
ПЕРВИЧНЫЙ ТЕПЛОИСТОТЕЛЬ-ПАР  
СХЕМА С ВАКУУМНОЙ ДЕВАРИАЦИЕЙ  
И АККУМУЛЯЦИЕЙ ТЕПЛОТЫ  
ЩИТ УПРАВЛЕНИЯ  
ПАНЕЛЬ №3. УСТАНОВКА ГВС.  
ОБЩИЙ ВИД

Стандия Лист Листов

Р 1 8

ХАРЬКОВСКИЙ  
САНТЕХПРОЕКТ

25399-06 48

ФОРМАТ А4

ИНВ. № ПОЛОЖ. ПОДПИСЬ И ДАТА ВЗГЛЯНУВШЕГО

ИНВ. № ПОЛОЖ. ПОДПИСЬ И ДАТА ВЗГЛЯНУВШЕГО





Рис. 501 Б

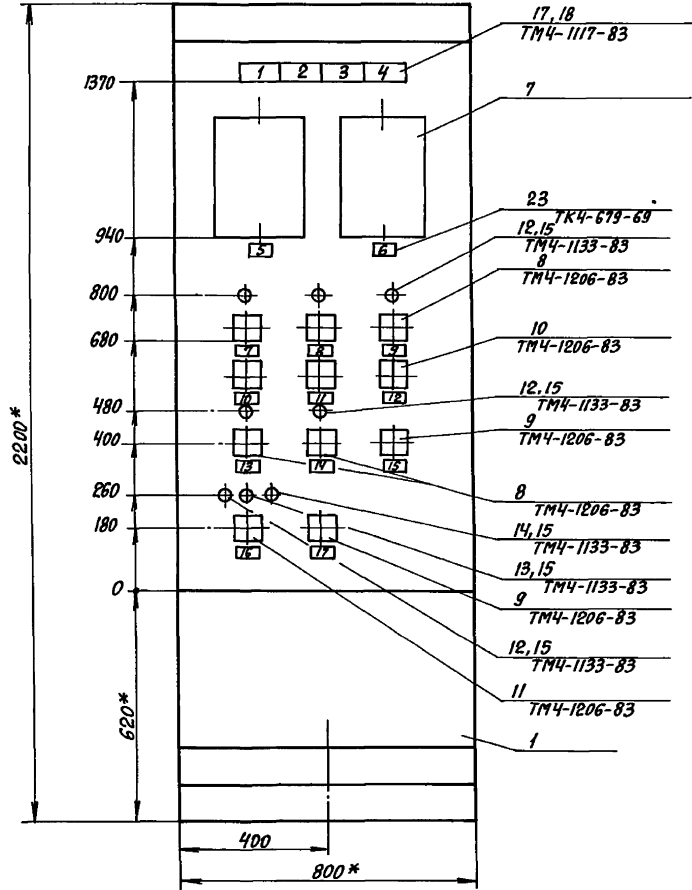

1. \* РАЗМЕРЫ ДЛЯ СПРАВКИ.  
 2. ПОКРЫТИЕ-ВАРИАНТ 2 ОСТ 36.13-90.

ИЗБ. № 0000. ПОДПИСЬ И ПЕЧАТЪ РАБОТНИКА





ПРОДОЛЖЕНИЕ ТАБЛИЦЫ №3

Альбом 6

| Проводник | Откуда идет | Куда поступает | ДАННЫЕ ПРОВОДА | ПРИМЕЧАНИЕ |
|-----------|-------------|----------------|----------------|------------|
| N         | 10HLR:2     | 4HLW:2         | ПВ1<br>1x1     |            |
|           |             | ХТ7:4          |                |            |
|           |             | KL3:В          |                |            |
|           |             | KL4:В          |                |            |
|           |             | KL8:В          |                |            |
|           |             | KL9:В          |                |            |
| 301       | ХТ2:2       | Г225-Х17:2Б    | ПВ1<br>1x0,75  |            |
|           |             | Г235-Х17:2Б    |                |            |
|           |             | KL3:33         |                |            |
|           |             | KL4:33         |                |            |
|           |             | KL8:33         |                |            |
|           |             | KL9:33         | ПВ1<br>1x1     |            |
| 307       | ХТ2:3       | HLA11:1        |                |            |
|           |             | HLA10:1        |                |            |
|           |             | HLA6:1         |                |            |
|           |             | HLA5:1         |                |            |

903-4-174.91-А.Н.3.1

Лист  
2

ФОРМАТ А4

ТАБЛИЦА №3

Альбом 6

| Проводник  | Откуда идет | Куда поступает | ДАННЫЕ ПРОВОДА           | ПРИМЕЧАНИЕ |
|--|-------------|----------------|--------------------------|------------|
| ТЕХНИЧЕСКИЕ ТРЕБОВАНИЯ   |             |                |                          |            |
| ТАБЛИЦА СОЕДИНЕНИЙ ВЫПОЛНЕНА НА ОСНОВАНИИ<br>СХЕМ: 903-4-174.91-А, ЛИСТЫ 15,16,17,18,19<br>903-4-174.91-ЭМ, ЛИСТЫ 9,10,12 АЛЬБОМА 3 ТИПОВОГО<br>ПРОЕКТА 903-4-174.91 |             |                |                          |            |
| N  | ХТ1:4       | ХТ1:5          | ПВ1 1x1<br>ПВ1<br>1x0,75 |            |
|  |             | Г235-Х23:1Б    |                          |            |
|  |             | Г225-Х23:1Б    |                          |            |
|  |             | 12HLR:2        |                          |            |
|  |             | 13HLR:2        |                          |            |
|  |             | 14HLR:2        |                          |            |
|  |             | 11HLR:2        |                          |            |
|  |             | 10HLR:2        | ПВ1<br>1x1               |            |

ПРИВЯЗАН:

ИНВ. №

903-4-174.91-А.Н.3.1

ИЗЧ. ОТД. БАТУШЕНКО

И. КОНТ. КАМЕНКО

Л. СПЕЦ. КРАСНОВСКИЙ

ИЗЧ. ГР. БАЛОРОЖЕНКО

ИНЖ. ПОГИНОВА

ЧТО ТЕПЛОВАЯ НАГРУЗКА 25 МВт.  
ПЕРВИЧНЫЙ ТЕПЛОСИТЕЛЬ - ПАР.  
СИСТЕМА С ВАКУУМНОЙ ДЕАЭРАЦИЕЙ  
И АККУМУЛЯЦИЕЙ ТЕПЛОТЫЩИТ УПРАВЛЕНИЯ  
Панель №3. Установка ГВС  
ТАБЛИЦА СОЕДИНЕНИЙ

СТАДИЯ Лист Листов

Р 1 12

ЖАРЬКОВСКИЙ  
САНТЕХПРОЕКТ

25399-06 53

ФОРМАТ А4

Имя, № стола, Подпись и дата Взам. инв. №

Имя, № стола, Подпись и дата Взам. инв. №

## ПРОДОЛЖЕНИЕ ТАБЛИЦЫ №3

| Проводник            | Откуда идет | Куда поступает | Данные провода | Примечание |            |
|----------------------|-------------|----------------|----------------|------------|------------|
|                      |             |                |                |            | Примечание |
| 341                  | KL9:34      | HLA11:2        |                | л          |            |
|                      |             | HLA11:3        |                |            |            |
| 701                  | XT2:5       | 11SA2:1        |                |            |            |
|                      |             | 10SA2:1        |                |            |            |
|                      |             | 12SAC:17       |                |            |            |
|                      |             | 12SAC:21       |                |            |            |
|                      |             | 13SAC:17       |                |            |            |
|                      |             | 13SAC:21       |                |            |            |
|                      |             | 14SAC:17       |                |            | ПВ1        |
|                      |             | 14SAC:21       |                |            |            |
|                      |             | 14SA2:10       |                |            |            |
|                      |             | 13SA2:10       |                |            |            |
|                      |             | 12SA2:10       |                |            |            |
| KL3:11               |             |                |                |            |            |
| KL9:11               |             |                |                |            |            |
| KL4:11               |             |                |                |            |            |
| 703                  | XT2:6       | 11SA2:10       |                |            |            |
|                      |             | 10SA2:10       |                |            |            |
|                      |             | 12SAC:5        |                |            |            |
|                      |             | 13SAC:5        |                |            |            |
|                      |             | 14SAC:5        |                |            |            |
|                      |             | 14SA2:1        |                |            |            |
|                      |             | 13SA2:1        |                |            |            |
| 12SA2:1              |             |                |                |            |            |
| 903-4-174.91-А.Н.3.1 |             |                | Лист           | 4          |            |

ФОРМАТ А4

## ПРОДОЛЖЕНИЕ ТАБЛИЦЫ №3

| Проводник            | Откуда идет | Куда поступает | Данные провода | Примечание |            |
|----------------------|-------------|----------------|----------------|------------|------------|
|                      |             |                |                |            | Примечание |
| 309                  | XT2:4       | HLA11:4        |                |            |            |
|                      |             | HLA10:4        |                |            |            |
|                      |             | HLA6:4         |                |            | ПВ1        |
|                      |             | HLA5:4         |                |            |            |
| 319                  | Г225-Х17:3А | KL3:А          |                | ПВ1 1x0,75 |            |
|                      |             |                |                |            |            |
| 321                  | HLA5:2      | HLA5:3         |                | л          |            |
|                      |             | KL3:34         |                |            | ПВ1 1x1    |
| 323                  | Г225-Х17:2А | KL4:А          |                | ПВ1 1x0,75 |            |
|                      |             |                |                |            |            |
| 325                  | KL4:34      | HLA6:2         |                | ПВ1 1x1    |            |
|                      |             | HLA6:3         |                |            |            |
| 335                  | Г235-Х17:3А | KL8:А          |                | ПВ1 1x0,75 |            |
|                      |             |                |                |            |            |
| 337                  | KL8:34      | HLA10:2        |                | ПВ1 1x1    |            |
|                      |             | HLA10:3        |                |            |            |
| 339                  | Г235-Х17:2А | KL9:А          |                | ПВ1 1x0,75 |            |
|                      |             |                |                |            |            |
| 903-4-174.91-А.Н.3.1 |             |                | Лист           | 3          |            |

25799-06 54 ФОРМАТ А4

## ПРОДОЛЖЕНИЕ ТАБЛИЦЫ №3

| Проводник            | Откуда идет | Куда поступает   | ДАННЫЕ  |               |
|----------------------|-------------|------------------|---------|---------------|
|                      |             |                  | ПРОВОДА | ПРИМЕЧАНИЕ    |
| Г22-5                | ХТ4:4       | Г225-Х1-16       | }       |               |
| Г22-6                | ХТ4:5       | Г225-Х1-25       |         |               |
| Г23-4                | ХТ4:7       | Г235-Х1-16       | }       | ПВ1<br>1x0,75 |
| Г23-5                | ХТ4:8       | Г235-Х1-25       |         |               |
| 43-4                 | ЧНLR:2      | ЧНLR:2           | }       |               |
|                      |             | ХТ7:3            |         |               |
| 43-5                 | ХТ6:2       | 4R1:1            | }       |               |
| 43-7                 | 4R1:2       | ЧНLR:1           |         |               |
| 43-11                | ХТ6:3       | 4SA:1            | }       |               |
| 43-17                | ХТ6:4       | 4SA:3<br>4SAC:2  |         |               |
| 43-17                | ХТ6:5       | 4SAC:3<br>4SAC:4 | }       | ПВ1<br>1x1    |
| 43-19                | ХТ6:6       | 4SAC:1           |         |               |
| 43-21                | ХТ6:7       | 4SA:2            | }       |               |
| 43-23                | ХТ6:8       | 4SA:4<br>4SAC:6  |         |               |
| 43-27                | ХТ6:9       | 4SAC:7<br>4SAC:8 | }       |               |
|                      |             |                  |         |               |
| 903-4-174.91-Р.Н.3.1 |             |                  | Лист    | 6             |

ФОРМАТ А4

## ПРОДОЛЖЕНИЕ ТАБЛИЦЫ №3

| Проводник            | Откуда идет | Куда поступает             | ДАННЫЕ  |            |
|----------------------|-------------|----------------------------|---------|------------|
|                      |             |                            | ПРОВОДА | ПРИМЕЧАНИЕ |
| 743                  | KL3:12      | KL4:43                     | }       |            |
|                      |             | ХТ2:7                      |         |            |
| 745                  | ХТ2:8       | KL4:44                     | }       | ПВ1<br>1x1 |
| 747                  | ХТ2:9       | KL9:12                     |         |            |
| 737                  | ХТ11:6      | ХТ14:6                     | }       |            |
| 749                  | ХТ2:10      | ХТ14:7                     |         |            |
| 801                  | ХТ1:2       | ХТ1:3<br>3S:C1             | }       |            |
| 831                  | 3S:Л1       | SA1:C1<br>SA2:C1<br>SA3:C1 |         |            |
| 832                  | FU1:2       | Г225-Х23-1A                | }       | ПВ1 1x0,75 |
| 833                  | SA1:Л1      | FU1:1                      |         |            |
| 834                  | FU2:2       | Г235-Х23-1A                | }       | ПВ1 1x0,75 |
| 835                  | SA2:Л1      | FU2:1                      |         |            |
| 836                  | FU3:2       | ХТ3:5                      | }       | ПВ1<br>1x1 |
| 837                  | FU3:1       | SA3:Л1                     |         |            |
| 903-4-174.91-Р.Н.3.1 |             |                            | Лист    | 5          |

ФОРМАТ А4

25399-06 55

ИВ. № ПОДА ПОЛНЕНЬ И ДАТА ВСТАВКИ ИВ. №

ИВ. № ПОДА ПОЛНЕНЬ И ДАТА ВСТАВКИ ИВ. №

Альбом 6

Альбом 6

## ПРОДОЛЖЕНИЕ ТАБЛИЦЫ №3

Альбом 6

| Проводник | Откуда идет | Куда поступает      | ДАННЫЕ ПРОВОДА | ПРИМЕЧАНИЕ |
|-----------|-------------|---------------------|----------------|------------|
| 735       | ХТ8:5       | ХТ8:6               |                |            |
| 11-3      | ХТ8:9       | 11SA2:5<br>SAC:1    |                |            |
| 11-7      | ХТ8:10      | 11SA2:8<br>11SA2:17 |                |            |
| 11-9      | ХТ9:1       | 11SA2:20            |                |            |
| 11-11     | ХТ9:2       | SAC:3               | 7 пв1<br>1x1   |            |
| 11-705    | ХТ9:3       | 11SA2:3             |                |            |
| 11-707    | ХТ9:4       | 11SA2:11            |                |            |
| 11-709    | ХТ9:5       | 11SA2:9<br>11SA2:13 |                |            |
| 11-711    | ХТ9:6       | 11R:1               |                |            |
| 11-713    | 11R:2       | 11HLR:1             |                |            |
| 11-715    | ХТ9:7       | 11SA2:16            |                |            |

903-4-174.91-Р.Н.3.1

Лист  
8

ФОРМАТ А4

## ПРОДОЛЖЕНИЕ ТАБЛИЦЫ №3

Альбом 6

| Проводник | Откуда идет | Куда поступает      | ДАННЫЕ ПРОВОДА | ПРИМЕЧАНИЕ |
|-----------|-------------|---------------------|----------------|------------|
| 43-29     | ХТ6:10      | 4SAC:5              |                |            |
| 43-31     | ХТ7:1       | 4R2:1               |                |            |
| 43-33     | 4R2:2       | 4HLG:1              |                |            |
| 43-35     | ХТ7:2       | 4R3:1               |                |            |
| 43-37     | 4R3:2       | 4HLW:1              |                |            |
| 10-3      | ХТ7:5       | 10SA2:5<br>SAC:2    |                |            |
| 10-7      | ХТ7:6       | 10SA2:8<br>10SA2:17 | пв1            |            |
| 10-9      | ХТ7:7       | 10SA2:20            | 1x1            |            |
| 10-11     | ХТ7:8       | SAC:4               |                |            |
| 10-705    | ХТ7:9       | 10SA2:3             |                |            |
| 10-707    | ХТ7:10      | 10SA2:11            |                |            |
| 10-709    | ХТ8:1       | 10SA2:9<br>10SA2:13 |                |            |
| 10-711    | ХТ8:2       | 10R:1               |                |            |
| 10-713    | 10R:2       | 10HLR:1             |                |            |
| 10-715    | ХТ8:3       | ХТ8:4<br>10SA2:16   |                |            |

903-4-174.91-Р.Н.3.1

Лист  
7

25399-06 56 ФОРМАТ А4

ИМЯ ЧЕЛОВЕКА ПОДПИСЬ И ДАТА ВСТАВЛЕНИЯ

ИМЯ ЧЕЛОВЕКА ПОДПИСЬ И ДАТА ВСТАВЛЕНИЯ



ПРОДОЛЖЕНИЕ ТАБЛИЦЫ №3

Альбом 6

| Проводник | Откуда идет | Куда поступает      | ДАННЫЕ ПРОВОДА | ПРИМЕЧАНИЕ |
|-----------|-------------|---------------------|----------------|------------|
| 13-3      | ХТ11:7      | 13SAC:10<br>13SAC:1 |                |            |
| 13-9      | ХТ11:8      | 13SAC:11<br>13SA2:5 |                |            |
| 13-11     | ХТ11:9      | 13SA2:8<br>13SA2:17 |                |            |
| 13-13     | ХТ11:10     | 13SA2:19            |                |            |
| 13-15     | ХТ12:1      | 13SAC:2             |                |            |
| 13-17     | ХТ12:2      | 13SAC:4             |                |            |
| 13-705    | ХТ12:3      | 13SAC:6             | > ПБ1          |            |
| 13-707    | ХТ12:4      | 13SA2:3             | 1x1            |            |
| 13-709    | ХТ12:5      | 13SA2:11            |                |            |
| 13-711    | ХТ12:6      | 13R:1               |                |            |
| 13-713    | 13R:2       | 13HLR:1             |                |            |
| 13-715    | ХТ12:7      | 13SA2:9<br>13SA2:13 |                |            |
| 13-717    | ХТ12:8      | 13SAC:18            |                |            |
| 13-719    | ХТ12:9      | 13SA2:16            |                |            |
| 13-721    | ХТ12:10     | 13SAC:22            |                |            |

903-4-174.91-Р.Н.3.1

Лист 10

ФОРМАТ А4

ПРОДОЛЖЕНИЕ ТАБЛИЦЫ №3

Альбом 6

| Проводник | Откуда идет | Куда поступает      | ДАННЫЕ ПРОВОДА | ПРИМЕЧАНИЕ |
|-----------|-------------|---------------------|----------------|------------|
| 12-3      | ХТ10:2      | 12SAC:10<br>12SAC:1 |                |            |
| 12-9      | ХТ10:3      | 12SAC:11<br>12SA2:5 |                |            |
| 12-11     | 12SA2:8     | 12SA2:17<br>ХТ10:4  |                |            |
| 12-13     | 12SA2:19    | ХТ10:5              |                |            |
| 12-15     | ХТ10:6      | 12SAC:2             | > ПБ1          |            |
| 12-17     | ХТ10:7      | 12SAC:4             | 1x1            |            |
| 12-705    | ХТ10:8      | 12SAC:6             |                |            |
| 12-707    | ХТ10:9      | 12SA2:3             |                |            |
| 12-709    | ХТ10:10     | 12SA2:11            |                |            |
| 12-711    | ХТ11:1      | 12R:1               |                |            |
| 12-713    | 12R:2       | 12HLR:1             |                |            |
| 12-715    | ХТ11:2      | 12SA2:9<br>12SA2:13 |                |            |
| 12-717    | ХТ11:3      | 12SAC:18            |                | п          |
| 12-719    | ХТ11:4      | 12SA2:16            |                |            |
| 12-721    | ХТ11:5      | 12SAC:22            |                |            |

903-4-174.91-Р.Н.3.1

Лист 9

25399-06 57 ФОРМАТ А4

Имя, № строки, подлинник, в дата, формат, лист №

Имя, № строки, подлинник, в дата, формат, лист №



ПРОДОЛЖЕНИЕ ТАБЛИЦЫ №4

ПРОДОЛЖЕНИЕ ТАБЛИЦЫ №4

АЛЬБОМ 6

| Проводник | Вывод | Вид<br>кон-<br>так-<br>та | Вывод | Проводник |
|-----------|-------|---------------------------|-------|-----------|
|           |       | 33                        |       |           |
| 801       | С1    |                           | Л1    | 831       |
|           |       | SR1                       |       |           |
| 831       | С1    |                           | Л1    | 833       |
|           |       | SR2                       |       |           |
| 831       | С1    |                           | Л1    | 835       |
|           |       | SR3                       |       |           |
| 831       | С1    |                           | Л1    | 837       |
|           |       | FU1                       |       |           |
| 833       | 1     |                           | 2     | 832       |
|           |       | FU2                       |       |           |
| 835       | 1     |                           | 2     | 834       |
|           |       | FU3                       |       |           |
| 837       | 1     |                           | 2     | 836       |
|           |       | XT1                       |       |           |
|           | 1     |                           | 2n    | 801       |
| 801       | n 3   |                           | 4n    | N         |
| N         | n 5   |                           | 6     |           |
|           | 7     |                           | 8     |           |
|           | 9     |                           | 10    |           |

903-4-174.91-А.Н.3.2

Лист

2

ФОРМАТ А4

ТАБЛИЦА №4

ПРОДОЛЖЕНИЕ ТАБЛИЦЫ №4

АЛЬБОМ 6

| Проводник  | Вывод | Вид<br>кон-<br>так-<br>та | Вывод | Проводник | Проводник   | Вывод | Вид<br>кон-<br>так-<br>та | Вывод | Проводник |
|--|-------|---------------------------|-------|-----------|---|-------|---------------------------|-------|-----------|
|  |       |                           |       |           |   |       |                           |       |           |
| ТЕХНИЧЕСКИЕ ТРЕБОВАНИЯ                                 |       |                           |       |           |   |       |                           |       |           |
| ТАБЛИЦА ПОДКЛЮЧЕНИЯ                                    |       |                           |       |           | ВЫПОЛНЕНА НА ОСНОВАНИИ                                      |       |                           |       |           |
| СХЕМ : 903-4-174.91-А, Листы 15, 16, 17, 18, 19        |       |                           |       |           | 903-4-174.91-ЭМ, Листы 9, 10, 12 АЛЬБОМА 3 ТИПОВОГО ПРОЕКТА |       |                           |       |           |
| 903-4-174.91 И ТАБЛИЦЫ СОЕДИНЕНИЙ 903-4-174.91-А.Н.3.1 |       |                           |       |           |   |       |                           |       |           |
| ЛЕВАЯ СТЕНКА   |       |                           |       |           |   |       |                           |       |           |
|  |       |                           |       |           |   |       |                           | 12R   |           |
|  |       |                           |       |           | 12-711  | 1     |                           | 2     | 12-713    |
|  |       |                           |       |           |   |       |                           | 13R   |           |
| 10-711   | 1     |                           | 2     | 10-713    | 13-711  | 1     |                           | 2     | 13-713    |
|  |       |                           |       |           |   |       |                           | 14R   |           |
| 11-711   | 1     |                           | 2     | 11-713    | 14-711  | 1     |                           | 2     | 14-713    |

ПРИВЯЗАН:

ИНВ.№

903-4-174.91-А.Н.3.2

НАЧ.ОУД. СТУШЕНКО

И.КОНТ. КЛИМЕНКО

И.СПЕЦ. КРАШОВСКИЙ

И.УЧ.ГР. ЗАПОЖИЧЕНКО

И.ИЖ. ЛОГИНОВА

ИТЛ ТЕПЛОВАЯ НАГРУЗКА ЭСМЕТ СТАДИЯ Лист Листов  
ПЕРВИЧНАЯ ТЕПЛОИЗМЕР-ПАР  
СТЕНА С ВАКУУМНОЙ ДЕВАРИЦИЕЙ  
И АККУМУЛЯЦИЕЙ ТЕПЛОТЫЦЕНТ УПРАВЛЕНИЯ  
Панель №3. Установка ГВС  
ТАБЛИЦА ПОДКЛЮЧЕНИЯХАРЬКОВСКИЙ  
САНТЕХПРОЕКТ

25399-06

59

ФОРМАТ А4

ИЖ. МЕТОДОМ ПОДПИСАТЬ И ДАТА ВЗЯТИ ИНВ.№

ИЖ. МЕТОДОМ ПОДПИСАТЬ И ДАТА ВЗЯТИ ИНВ.№



## ПРОДОЛЖЕНИЕ ТАБЛИЦЫ №4

## ПРОДОЛЖЕНИЕ ТАБЛИЦЫ №4

АЛЬБОМ 6

| Проводник | Вывод | ВИД<br>КОН-<br>ТРАК-<br>ТА | Вывод | Проводник |
|-----------|-------|----------------------------|-------|-----------|
|           |       |                            |       |           |
|           |       | ХТ4                        |       |           |
| 1         | 2     |                            | Г22-1 |           |
| Г22-2     | 3     |                            | Г22-5 |           |
| Г22-6     | 5     |                            |       |           |
| Г23-4     | 7     |                            | Г23-5 |           |
|           | 9     |                            | 10    |           |
|           |       | ХТ5                        |       |           |
| 1         | 2     |                            |       |           |
| 3         | 4     |                            |       |           |
| 5         | 6     |                            |       |           |
| 7         | 8     |                            |       |           |
| 9         | 10    |                            |       |           |
|           |       | ХТ6                        |       |           |
| 1         | 2     |                            | 43-5  |           |
| 43-11     | 3     |                            | 43-13 |           |
| 43-17     | 5     |                            | 43-19 |           |
| 43-21     | 7     |                            | 43-23 |           |
| 43-27     | 9     |                            | 43-29 |           |

| Проводник | Вывод | ВИД<br>КОН-<br>ТРАК-<br>ТА | Вывод | Проводник |
|-----------|-------|----------------------------|-------|-----------|
|           |       |                            |       |           |
|           |       | ХТ7                        |       |           |
| 43-31     | 1     |                            | 2     | 43-35     |
| 43-4      | 3     |                            | 4     | N         |
| 10-3      | 5     |                            | 6     | 10-7      |
| 10-9      | 7     |                            | 8     | 10-11     |
| 10-705    | 9     |                            | 10    | 10-707    |
|           |       | ХТ8                        |       |           |
| 10-709    | 1     |                            | 2     | 10-711    |
| 10-715    | 3     |                            | 4     | 10-715    |
| 735       | 5     |                            | 6     | 735       |
|           | 7     |                            | 8     |           |
| 11-3      | 9     |                            | 10    | 11-7      |
|           |       | ХТ9                        |       |           |
| 11-9      | 1     |                            | 2     | 11-11     |
| 11-705    | 3     |                            | 4     | 11-707    |
| 11-709    | 5     |                            | 6     | 11-711    |
| 11-715    | 7     |                            | 8     |           |
|           | 9     |                            | 10    |           |

903-4-174.91-А.Н.3.2

ЛИСТ  
6

ФОРМАТ А4

## ПРОДОЛЖЕНИЕ ТАБЛИЦЫ №4

## ПРОДОЛЖЕНИЕ ТАБЛИЦЫ №4

АЛЬБОМ 6

| Проводник | Вывод | ВИД<br>КОН-<br>ТРАК-<br>ТА | Вывод | Проводник |
|-----------|-------|----------------------------|-------|-----------|
|           |       |                            |       |           |
|           |       | SRC                        |       |           |
| 11-3      | 1     |                            | 3     | 11-11     |
| 10-3      | 2     |                            | 4     | 10-11     |
|           |       | ИISA2                      |       |           |
| 701*      | 1     |                            | 3     | 11-705    |
| 11-3      | 5     |                            | 8     | 11-7      |
| 703*      | 10    |                            | 9     | 11-709    |
| 703*      | 10    |                            | 11    | 11-707    |
| 11-709    | 13    |                            | 16    | 11-715    |
| 11-7      | 17    |                            | 20    | 11-9      |
|           |       | ИISA2                      |       |           |
| 701*      | 1     |                            | 3     | 10-705    |
| 10-3      | 5     |                            | 8     | 10-7      |
| 703*      | 10    |                            | 9     | 10-709    |
| 703*      | 10    |                            | 11    | 10-707    |
| 10-709    | 13    |                            | 16    | 10-715    |
| 10-7      | 17    |                            | 20    | 10-9      |

| Проводник | Вывод | ВИД<br>КОН-<br>ТРАК-<br>ТА | Вывод | Проводник |
|-----------|-------|----------------------------|-------|-----------|
|           |       |                            |       |           |
|           |       | ИИЛW                       |       |           |
| 43-37     | 1     |                            | 2     | N*        |
|           |       | ИИЛE                       |       |           |
| 43-33     | 1     |                            | 2     | 43-4      |
|           |       | ИИЛR                       |       |           |
| 43-7      | 1     |                            | 2     | 43-4      |
|           |       | ИISA                       |       |           |
| 43-19     | 1     |                            | 3     | 43-17*    |
| 43-29     | 5     |                            | 7     | 43-27     |
| 43-23     | 6     |                            | 8     | 43-27     |
| 43-13     | 2     |                            | 4     | 43-17*    |
|           |       | ИISA                       |       |           |
| 43-11     | 1     |                            | 3     | 43-13     |
| 43-21     | 2     |                            | 4     | 43-23     |

903-4-174.91-А.Н.3.2

ЛИСТ  
5

25399-06 61 ФОРМАТ А4









Рис. 6

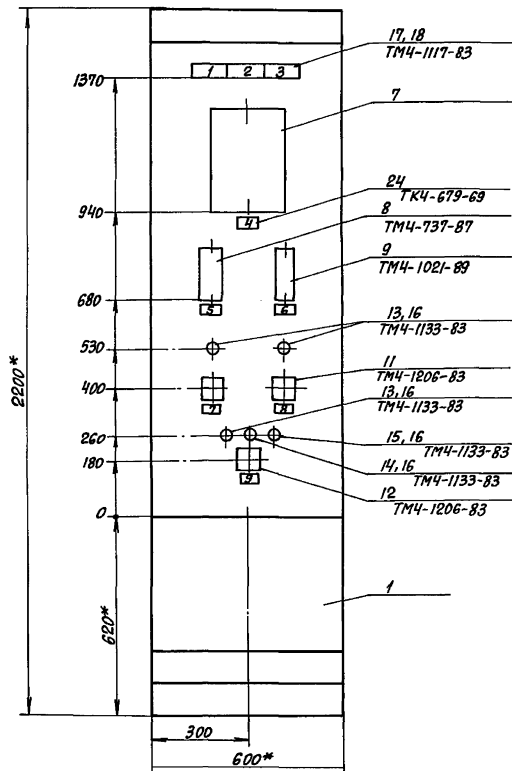

1. \* РАЗМЕРЫ ДЛЯ СПРАВОК.  
2. ПОКРЫТИЕ - ВАРИАНТ 2 ОСТ 36.13-90.

ИЗВ. № 0004. КОДИФИКАЦ. И ДАТА ВВЕДЕНИЯ В ЭФ.

903-4-174.91-Р.Н.4

Лист  
5

25399-06 65 ФОРМАТ А3

## ВИД НА ВНУТРЕННИЕ ПЛОСКОСТИ (РАЗВЕРНУТО)

ЛЕВАЯ СТЕНКА      ПЕРЕДНЯЯ СТЕНКА      ПРАВАЯ СТЕНКА

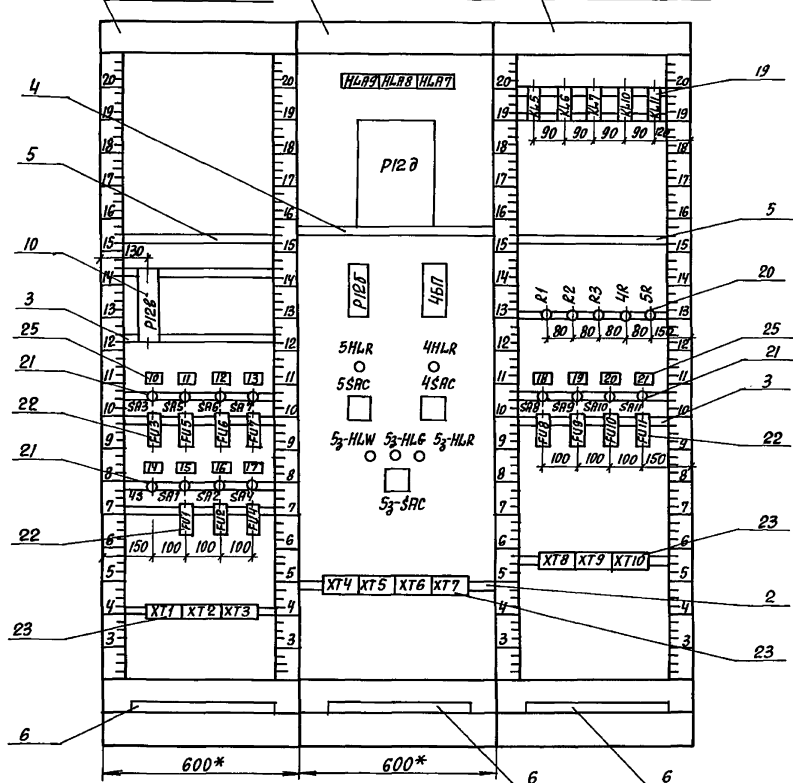
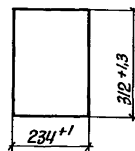
РАЗМЕТКА ЩИТА ПОД КРЕПЛЕНИЕ  
РП160

903-4-174.91-А.Н.4

ЛИСТ  
6

25399-06 66 ФОРМАТ А3



ПРОДОЛЖЕНИЕ ТАБЛИЦЫ №3

Рольбом 6

| Проводник | Откуда идет | Куда поступает | ДАННЫЕ ПРОВОДА | ПРИМЕЧАНИЕ |
|-----------|-------------|----------------|----------------|------------|
| N         | 5HLR:2      | 4HLR:2         | } ПВ1<br>1x1   |            |
|           |             | 5з-HLW:2       |                |            |
|           |             | KL5:B          |                |            |
|           |             | KL6:B          |                |            |
|           |             | KL7:B          |                |            |
|           |             | KL10:B         |                |            |
|           |             | KL11:B         |                |            |
|           |             | XT10:1         | }              |            |
|           |             | XT10:7         |                |            |
| K1-RI     | XT1:8       | FU8:2          | }              |            |
| K20-RI    | XT1:9       | FU9:2          |                |            |
|           |             |                |                |            |
| K30.1-RI  | XT1:10      | FU10:2         | } ПВ1<br>1x1   |            |
| K30.2-RI  | XT2:1       | FU11:2         |                |            |
| P21-RI    | XT4:5       | FU7:2          | }              |            |
| P20.1-RI  | XT4:3       | FU5:2          |                |            |
| P20.2-RI  | XT4:4       | FU6:2          |                |            |
| P1-RI     | XT4:2       | FU3:2          |                |            |

903-4-174.91-Р.Н.Ч.1

Лист 2

ФОРМАТ А4

ИМЬ. № ПОДП. ПОДПИСЬ И ДАТА ВЗЯТИ ИМЬ. №

ТАБЛИЦА №3

Рольбом 6

| Проводник                                    | Откуда идет | Куда поступает | ДАННЫЕ ПРОВОДА | ПРИМЕЧАНИЕ |
|--|-------------|----------------|----------------|------------|
| <b>ТЕХНИЧЕСКИЕ ТРЕБОВАНИЯ</b>                |             |                |                |            |
| ТАБЛИЦА СОЕДИНЕНИЙ ВЫПОЛНЕНА НА ОСНОВАНИИ    |             |                |                |            |
| СХЕМ 903-4-174.91-Р, ЛИСТЫ 12,15,16,17,18    |             |                |                |            |
| 903-4-174.91-ЭМ, ЛИСТЫ 7,13,15,16 РЪЛЬБОМА Э |             |                |                |            |
| ТИПОВОГО ПРОЕКТА 903-4-174.91                |             |                |                |            |
| N  | XT1:5       | XT1:6          | } ПВ1<br>1x1   |            |
|  |             | XT1:7          |                |            |
|  |             | XT3:4          |                |            |
|  |             | XT4:7          |                |            |
|  |             | P12Э-Х23:16    |                |            |
|  |             | P12Б:2         |                |            |
|  |             | 4БП:4          |                |            |
|  |             | P12Б:4         | } ПВ1 1x1      |            |
|  |             | 5HLR:2         |                |            |

ПРИВЯЗАН

ИМЬ. №

903-4-174.91-Р.Н.Ч.1

ИМЬ. № ПОДП. ПОДПИСЬ И ДАТА ВЗЯТИ ИМЬ. №  
 ИМЬ. ОТД. ЕВТУШЕНКО  
 И. КОНТ. КЛИМЕНКО  
 И. СПЕЦ. КРАСНОВСКИЙ  
 ИМЬ. ГР. ЗАПОРОЖЧЕНКО  
 ИНЖ. ЛОГИНОВА

ИТА ТЕПЛОВАЯ НАГРУЗКА 25МВт  
 ПЕРВИЧНАЯ ТЕПЛОТАДЕЛЬ-ПАР  
 СИСТЕМА С ВАКУУМНОЙ ДЕВАРИЕЙ  
 И АККУМУЛЯЦИЕЙ ТЕПЛОТЫ  
 ЦИТ. УПРАВЛЕНИЯ  
 ПАНЕЛЬ №4. КОЛЛЕКТОРНАЯ И  
 РЕДУЦИОННАЯ УСТАНОВКА.  
 ТАБЛИЦА СОЕДИНЕНИЙ

СТADIЯ Лист ЛИСТОВ  
 Р 1 10

ХАРЬКОВСКИЙ  
 САНТЕХПРОЕКТ

25399-06 68 ФОРМАТ А4



## Продолжение таблицы №3

| Проводник            | Откуда идет | Куда поступает | Данные провoda | Примечание |
|----------------------|-------------|----------------|----------------|------------|
| 801                  | ХТ1:2       | 4S:C1          |                |            |
| 901                  | 4S:Л1       | SA1:C1         |                |            |
|                      |             | SA2:C1         |                |            |
|                      |             | SA4:C1         |                |            |
|                      |             | SA7:C1         |                |            |
|                      |             | SA6:C1         | ПВ1            |            |
|                      |             | SA5:C1         | 1x1            |            |
|                      |             | SA3:C1         |                |            |
|                      |             | SA8:C1         |                |            |
|                      |             | SA9:C1         |                |            |
|                      |             | SA10:C1        |                |            |
|                      |             | SA11:C1        |                |            |
| 904                  | FU2:2       | P123-X23:1A    | ПВ3            | н.0,75     |
| 903                  | SA1:Л1      | FU1:1          |                |            |
| 905                  | SA2:Л1      | FU2:1          |                |            |
| 907                  | SA3:Л1      | FU3:1          |                |            |
| 908                  | FU4:2       | 45П:2          | ПВ1            |            |
| 909                  | FU4:1       | SA4:Л1         | 1x1            |            |
| 911                  | SA5:Л1      | FU5:1          |                |            |
| 913                  | SA6:Л1      | FU6:1          |                |            |
| 903-4-174.91-Р.Н.4.1 |             |                |                | Лист<br>6  |

ФОРМАТ А4

## Продолжение таблицы №3

| Проводник            | Откуда идет | Куда поступает | Данные провoda | Примечание |
|----------------------|-------------|----------------|----------------|------------|
| 307                  | НЛЯ9:1      | НЛЯ8:1         |                |            |
|                      |             | НЛЯ7:1         |                |            |
|                      |             | ХТ8:3          |                |            |
| 309                  | НЛЯ9:4      | НЛЯ8:4         |                |            |
|                      |             | НЛЯ7:4         |                |            |
|                      |             | ХТ8:4          |                |            |
| 327                  | ХТ3:6       | КЛ5:А          |                |            |
| 329                  | КЛ5:34      | НЛЯ7:2         |                |            |
|                      |             | НЛЯ7:3         | ПВ1            | н.         |
|                      |             |                | 1x1            |            |
| 331                  | ХТ3:7       | КЛ6:А          |                |            |
| 333                  | КЛ6:34      | НЛЯ8:2         |                |            |
|                      |             | НЛЯ8:3         |                | н.         |
| 345                  | ХТ3:8       | КЛ7:А          |                |            |
| 347                  | КЛ7:34      | НЛЯ9:2         |                |            |
|                      |             | НЛЯ9:3         |                | н.         |
| 361                  | ХТ3:9       | КЛ10:А         |                |            |
| 363                  | ХТ3:10      | КЛ11:А         |                |            |
| 903-4-174.91-Р.Н.4.1 |             |                |                | Лист<br>5  |

25399-06 70 ФОРМАТ А4

## ПРОДОЛЖЕНИЕ ТАБЛИЦЫ №3

Рольбом 6

| Проводник | Откуда идет | Куда поступает            | ДАННЫЕ ПРОВОДА | ПРИМЕЧАНИЕ |
|-----------|-------------|---------------------------|----------------|------------|
| 915       | SA7:01      | FU7:1                     | } ПВ1<br>1x1   |            |
| 917       | SA8:01      | FU8:1                     |                |            |
| 919       | SA9:01      | FU9:1                     |                |            |
| 921       | SA10:01     | FU10:1                    |                |            |
| 923       | SA11:01     | FU11:1                    |                |            |
|           |             |                           |                |            |
|           |             |                           |                |            |
| 4-5       | XT9:2       | 4SAC:10<br>4SAC:1         |                |            |
| 4-7       | XT9:3       | 4SAC:11                   |                |            |
| 4-11      | XT9:4       | 4R:1                      |                |            |
| 4-13      | 4R:2        | 4HLR:1                    |                |            |
| 4-15      | XT9:5       | 4SAC:2                    | } ПВ1<br>1x1   |            |
| 4-17      | XT9:6       | 4SAC:4                    |                |            |
| 4-19      | KL6:11      | XT9:7                     |                |            |
| 4-21      | KL6:12      | KL5:43<br>KL7:43<br>XT9:8 |                |            |

903-4-174.91-А.Н.4.1

Лист  
8

ФОРМАТ А4

## ПРОДОЛЖЕНИЕ ТАБЛИЦЫ №3

Рольбом 6

| Проводник | Откуда идет | Куда поступает    | ДАННЫЕ ПРОВОДА | ПРИМЕЧАНИЕ |
|-----------|-------------|-------------------|----------------|------------|
| 4-23      | XT9:9       | KL5:44            | } ПВ1<br>1x1   |            |
| 4-25      | XT9:10      | KL7:44            |                |            |
|           |             |                   |                |            |
|           |             |                   |                |            |
| 5-5       | XT10:2      | 5SAC:10<br>5SAC:1 |                |            |
|           |             |                   |                |            |
| 5-7       | XT10:3      | 5SAC:11           |                |            |
| 5-11      | XT10:4      | 5R:1              |                |            |
| 5-13      | 5R:2        | 5HLR:1            |                |            |
| 5-15      | XT10:5      | 5SAC:2            |                |            |
| 5-17      | XT10:6      | 5SAC:4            |                |            |
|           |             |                   |                |            |
|           |             |                   |                |            |
| 1C        | XT8:9       | KL6:73<br>KL7:73  | } ПВ1<br>1x1   |            |
|           |             |                   |                |            |
| 2C        | XT8:10      | KL6:74<br>KL7:74  |                |            |
|           |             |                   |                |            |
| 5з-4      | 5HLR:2      | 5HL6:2<br>XT3:3   |                |            |

903-4-174.91-А.Н.4.1

Лист  
7

25399-06 71 ФОРМАТ А4

Имя, № стола, позиция и дата ввода в эксплуатацию

Имя, № стола, позиция и дата ввода в эксплуатацию





| ПРОДОЛЖЕНИЕ ТАБЛИЦЫ №4 |       |             |       |           | ПРОДОЛЖЕНИЕ ТАБЛИЦЫ №4 |       |             |       |           |
|------------------------|-------|-------------|-------|-----------|------------------------|-------|-------------|-------|-----------|
| ВЫВОД                  | ВЫВОД | ВИД КЛЮЧЕТА | ВЫВОД | ПРОВОДНИК | ВЫВОД                  | ВЫВОД | ВИД КЛЮЧЕТА | ВЫВОД | ПРОВОДНИК |
|                        |       |             |       |           |                        |       |             |       |           |
|                        |       | SA7         |       |           |                        |       | FU1         |       |           |
| 901                    | CI    |             | Л1    | 915       | 903                    | 1     |             | 2     | PI2-A1    |
|                        |       | FU3         |       |           |                        |       | FU2         |       |           |
| 907                    | 1     |             | 2     | PI-A1     | 905                    | 1     |             | 2     | 904       |
|                        |       | FU5         |       |           |                        |       | FU4         |       |           |
| 911                    | 1     |             | 2     | P20.1-A1  | 909                    | 1     |             | 2     | 908       |
|                        |       | FU6         |       |           |                        |       | XT1         |       |           |
| 913                    | 1     |             | 2     | P20.2-A1  |                        | 1     |             | 2     | 801       |
|                        |       | FU7         |       |           |                        | 3     |             | 4     |           |
| 915                    | 1     |             | 2     | P21-A1    | N                      | 5     |             | 6     | N         |
|                        |       | IS          |       |           | N*                     | 7     |             | 8     | KI-A1     |
| 801                    | CI    |             | Л1    | 901       | K20-A1                 | 9     |             | 10    | K30.1-A1  |
|                        |       | SA1         |       |           |                        |       | XT2         |       |           |
| 901                    | CI    |             | Л1    | 903       | K30.2-A1               | 1     |             | 2     |           |
|                        |       | SA2         |       |           | 53-5                   | 3     |             | 4     | 53-11     |
|                        |       |             |       |           | 53-13                  | 5     |             | 6     | 53-15     |
| 901                    | CI    |             | Л1    | 905       |                        | 7     |             | 8     | 53-19     |
|                        |       | SA4         |       |           | 53-21                  | 9     |             | 10    | 53-23     |
| 901                    | CI    |             | Л1    | 909       |                        |       |             |       |           |
| 903-4-174.91-А.Н.4.2   |       |             |       |           |                        |       |             |       | ЛИСТ<br>2 |

ФОРМАТ А4

| ТАБЛИЦА №4                    |             |             |       |           | ПРОДОЛЖЕНИЕ ТАБЛИЦЫ №4 |       |             |       |           |
|-------------------------------|-------------|-------------|-------|-----------|------------------------|-------|-------------|-------|-----------|
| ВЫВОД                         | ВЫВОД       | ВИД КЛЮЧЕТА | ВЫВОД | ПРОВОДНИК | ВЫВОД                  | ВЫВОД | ВИД КЛЮЧЕТА | ВЫВОД | ПРОВОДНИК |
|                               |             |             |       |           |                        |       |             |       |           |
| <b>ТЕХНИЧЕСКИЕ ТРЕБОВАНИЯ</b> |             |             |       |           |                        |       |             |       |           |
| ТАБЛИЦА ПОДКЛЮЧЕНИЯ           |             |             |       |           | ВЫПОЛНЕНА НА ОСНОВАНИИ |       |             |       |           |
| СХЕМ 903-4-174.91-А, ЛИСТЫ    |             |             |       |           | 12, 15, 16, 17, 18     |       |             |       |           |
| 903-4-174.91-ЭМ, ЛИСТЫ        |             |             |       |           | 7, 13, 15, АЛБЕОМ 3    |       |             |       |           |
| ТИПОВОГО ПРОЕКТА 903-         |             |             |       |           | 4-174.91               |       |             |       |           |
| И ТАБЛИЦЫ СОЕДИНЕНИЙ 903-     |             |             |       |           | 4-174.91-А.Н.4.1       |       |             |       |           |
| <b>ЛЕВАЯ СТЕНКА</b>           |             |             |       |           | 903                    | CI    |             | Л1    | 907       |
|                               |             |             |       |           | <b>PI28</b>            |       |             |       |           |
| ЗЕМЛЯ                         | 1           |             | 2     | PI2-A1    | 901                    | CI    |             | Л1    | 911       |
| N*                            | 4           |             | 5     | PI2-11    | <b>SA6</b>             |       |             |       |           |
| PI2-24                        | 7           |             | 8     | PI2-8     | 901                    | CI    |             | Л1    | 913       |
| PI2-20                        | 9           |             | 10    | PI2-3     |                        |       |             |       |           |
| <b>ПРИВЯЗАН:</b>              |             |             |       |           |                        |       |             |       |           |
| 903-4-174.91-А.Н.4.2          |             |             |       |           |                        |       |             |       |           |
| И.Н.В.№                       |             |             |       |           |                        |       |             |       |           |
| И.Н.В.ОТД.                    | ЕВТУШЕНКО   |             |       |           |                        |       |             |       |           |
| И.Н.КОНТР.                    | КЛИМЕНКО    |             |       |           |                        |       |             |       |           |
| И.Н.СПЕЦ.                     | КРАШОВЕВИЧ  |             |       |           |                        |       |             |       |           |
| И.Н.ГР.                       | ЗЯНДЛОЖЕНКО |             |       |           |                        |       |             |       |           |
| И.Н.Ж.                        | ЛОГИНОВ     |             |       |           |                        |       |             |       |           |
| ЦИТ. ТЕПЛОВАЯ НАГРУЗКА 25МАТ  |             |             |       |           | СТАДИЯ                 |       | ЛИСТ        |       |           |
| ПЕРВИЧНЫЙ ТЕПЛОСИТЕЛЬ-ПАР     |             |             |       |           | Р                      | 1     | 8           |       |           |
| СТЕНА С ВЗДУШНОЙ ДЕЗАРИЦИЕЙ   |             |             |       |           |                        |       |             |       |           |
| И АККУМУЛЯЦИЯ ТЕПЛОТЫ         |             |             |       |           |                        |       |             |       |           |
| ЦИТ. УПРАВЛЕНИЯ               |             |             |       |           | ЖАРЬКОВСКИЙ            |       |             |       |           |
| ПАНЕЛЬ №4. КОЛЛЕКТОРНАЯ И     |             |             |       |           | САНТЕХПРОЕКТ           |       |             |       |           |
| РЕДУЦИОННАЯ УСТАНОВКА И       |             |             |       |           |                        |       |             |       |           |
| ТАБЛИЦА ПОДКЛЮЧЕНИЯ           |             |             |       |           |                        |       |             |       |           |

25399-06 73 ФОРМАТ А4



Продолжение таблицы №4

Продолжение таблицы №4

| Проводник            | Вывод | Вид конт-тра | Вывод | Проводник |
|----------------------|-------|--------------|-------|-----------|
| <u>Правая стенка</u> |       |              |       |           |
| <u>KL5</u>           |       |              |       |           |
| 327                  | A     | к            | В     | N*        |
| 301                  | 33    | 3            | 34    | 329       |
| 4-21                 | 43    | 3            | 44    | 4-23      |
| <u>KL6</u>           |       |              |       |           |
| 331                  | A     | к            | В     | N*        |
| 301                  | 33    | 3            | 34    | 333       |
| 4-19                 | 11    | Р            | 12    | 4-21      |
| 1С                   | 73    | 3            | 74    | 2С        |
| <u>KL7</u>           |       |              |       |           |
| 345                  | A     | к            | В     | N*        |
| 301                  | 33    | 3            | 34    | 347       |
| 4-21                 | 43    | 3            | 44    | 4-25      |
| 1С                   | 73    | 3            | 74    | 2С        |
| <u>KL10</u>          |       |              |       |           |
| 361                  | A     |              | В     | N*        |
| 53-11                | 43    |              | 44    | 53-17     |

| Проводник   | Вывод | Вид конт-тра | Вывод | Проводник |
|-------------|-------|--------------|-------|-----------|
| <u>KL11</u> |       |              |       |           |
| 363         | A     |              | В     | N*        |
| 53-19       | 43    |              | 44    | 53-25     |
| <u>RI</u>   |       |              |       |           |
| 53-5        | 1     |              | 2     | 53-7      |
| <u>RII</u>  |       |              |       |           |
| 53-27       | 1     |              | 2     | 53-29     |
| <u>RII</u>  |       |              |       |           |
| 53-31       | 1     |              | 2     | 53-33     |
| <u>RII</u>  |       |              |       |           |
| 4-11        | 1     |              | 2     | 4-13      |
| <u>RII</u>  |       |              |       |           |
| 5-11        | 1     |              | 2     | 5-13      |

903-4-174.91-Р.Н.4.2

Лист

6

ФОРМАТ А4

Продолжение таблицы №4

Продолжение таблицы №4

| Проводник  | Вывод | Вид конт-тра | Вывод | Проводник |
|------------|-------|--------------|-------|-----------|
| <u>XT4</u> |       |              |       |           |
|            | 1     |              | 2     | P1-A1     |
| P20.1-A1   | 3     |              | 4     | P20.2-A1  |
| P21-A1     | 5     |              | 6     |           |
| N*         | 7     |              | 8     |           |
|            | 9     |              | 10    |           |
| <u>XT5</u> |       |              |       |           |
|            | 1     |              | 2     | P12-1     |
| P12-2      | 3     |              | 4     | P12-5     |
| P12-4      | 5     | п            | 6     | P12-4     |
| P12-6      | 7     |              | 8     | P12-21    |
| P12-23     | 9     |              | 10    | P12-25    |
| <u>XT6</u> |       |              |       |           |
|            | 1     |              | 2     | P12-A1    |
| P12-8      | 3     |              | 4     | P12-3     |
| P12-7      | 5     |              | 6     | P12-9     |
| P12-20     | 7     |              | 8     | P12-24    |
|            | 9     |              | 10    |           |

| Проводник  | Вывод | Вид конт-тра | Вывод | Проводник |
|------------|-------|--------------|-------|-----------|
| <u>XT7</u> |       |              |       |           |
|            | 1     |              | 2     |           |
|            | 3     |              | 4     |           |
|            | 5     |              | 6     |           |
|            | 7     |              | 8     |           |
|            | 9     |              | 10    |           |

903-4-174.91-Р.Н.4.2

Лист

5

25399-06 75 ФОРМАТ А4

Рольбом 6

Рольбом 6

Имя файла: 903-4-174.91-Р.Н.4.2

Имя файла: 903-4-174.91-Р.Н.4.2

